

8 7 6 5 4 3 2 1

**נתונים כלליים**

סוג זרם	חילופין
מתח עבודה נקוב	Ue 400V/230V
מתח בידוד נקוב	Ui 500V
מתח אימפולס	Uimp 6kV
זרם נקוב	I <sub>na</sub> 800A
זרם קצר נקוב	I <sub>cw</sub> 25kA (1s)
זרם קצר שיא נקוב	I <sub>pk</sub> 52.5kA
מקדם הנמטה	0.6
תדירות	50HZ
רמת מידור	FORM-2b
דרגת זיהום	3
שימת הארקה	TN-CS
הזנקת הלוח	פנימי
מיקום התקנה	עומד על רצפה
דרגת אטימות	IP30
סוג משתמם	מיומן
התאמת EMC	A
סוג מנמפת	ארון עמודות סגור
דרגת הולם	IK08
ציד קבוע/נשלף	F/F/F
סוג אמצעי הגנה	ישיר + עקיף
אמצעי הגנה נגד חשמול	בתוך הלוח
משקל משוער	670+400+90 Kg
טמפרטורה סביבתית	35°C
אחוז לחות	40°C 50%
עמידה בפני קורוזיה	רגילה
סוג כניסה/יציאה	כבלים
כיוון כניסת הכבלים ללוח	תחתון
סוג מוליכים כניסה	אלומיניום
כיוון יציאת הכבלים מלוח	תחתון
סוג מוליכים יציאה	אלומיניום/נחושת

**רשימת תוכניות**

תאור	דף
נתונים כלליים + רשימת תוכניות	1
הנמדת הלוח בחדר חשמל	2
מראה לוח	3-8
חרישים חת קוי	9-29
רשימת ציוד	30

**הלוח לפי דרישות ת"י 61439 חלק 2**  
System Prisma P

**שטרן את ביטון**  
חשמל ומערכות בע"מ  
22.05.2017  
AS MADE

**צבעים חומים ומחלקים**

צבעים חומים	צבעים חומים	מחלק
אפור	חום	230/400VAC
כחול	כחול	12-48VAC
צהוב/ירוק	צהוב/ירוק	
ירוק	סגול	12-48VDC
אדום	אפור	
אדום	אדום	INPUT 24V
אדום	שחור	
כחום	כחום	INPUT 230V
לבן	חום	OUTPUT 24V
	לבן	OUTPUT 230V
שחור	לבן/שחור	INPUT ANALOG
כחום	כחום	בקררה כללי
אדום	לפי מתח	גלאי אש

**צבעים שלטים**

צבע רגע	צבע	שדה
לבן	שחור	בלתי חיוני
לבן	שחור	רגיל עם מעל החלפה
לבן	אדום	גיבוי מנגרסור
לבן	כחול	חיוני - שדה נפרד בלוח
שחור	צהוב	או לוח שמונת משדה חיוני
אדום	צהוב	אל-פסק
לבן	אדום	מתח נמוך - 24V-48V
לבן	אדום	מתח זר
לבן	אדום	שלטים אחרה



**שטרן את ביטון**  
חשמל ומערכות בע"מ  
טל: 08-672-33-55 פקס: 08-672-33-77  
E-mail: sbelec8@gmail.com

**א. ליטמן בע"מ**  
מחיר: 2094/0054  
מס' הלוח: 2094/0054

**בניין מועצה ומרכז מבקרים רמת חובב**  
לוח חשמל ראשי מס' 1  
מחיר: 1  
מחיר: 30

שם הפרויקט: \_\_\_\_\_  
שם הלוח: \_\_\_\_\_

תאריך ערכת: 16.11.15  
עמך: 24.11.16  
לציבור חוזר: 09.02.17  
לציבור חוזר: 13.02.17  
עובדו לביצוע צביעה: 18.04.17  
ערכתו לביצוע צביעה: 10.05.17  
חתימה: 22.05.17

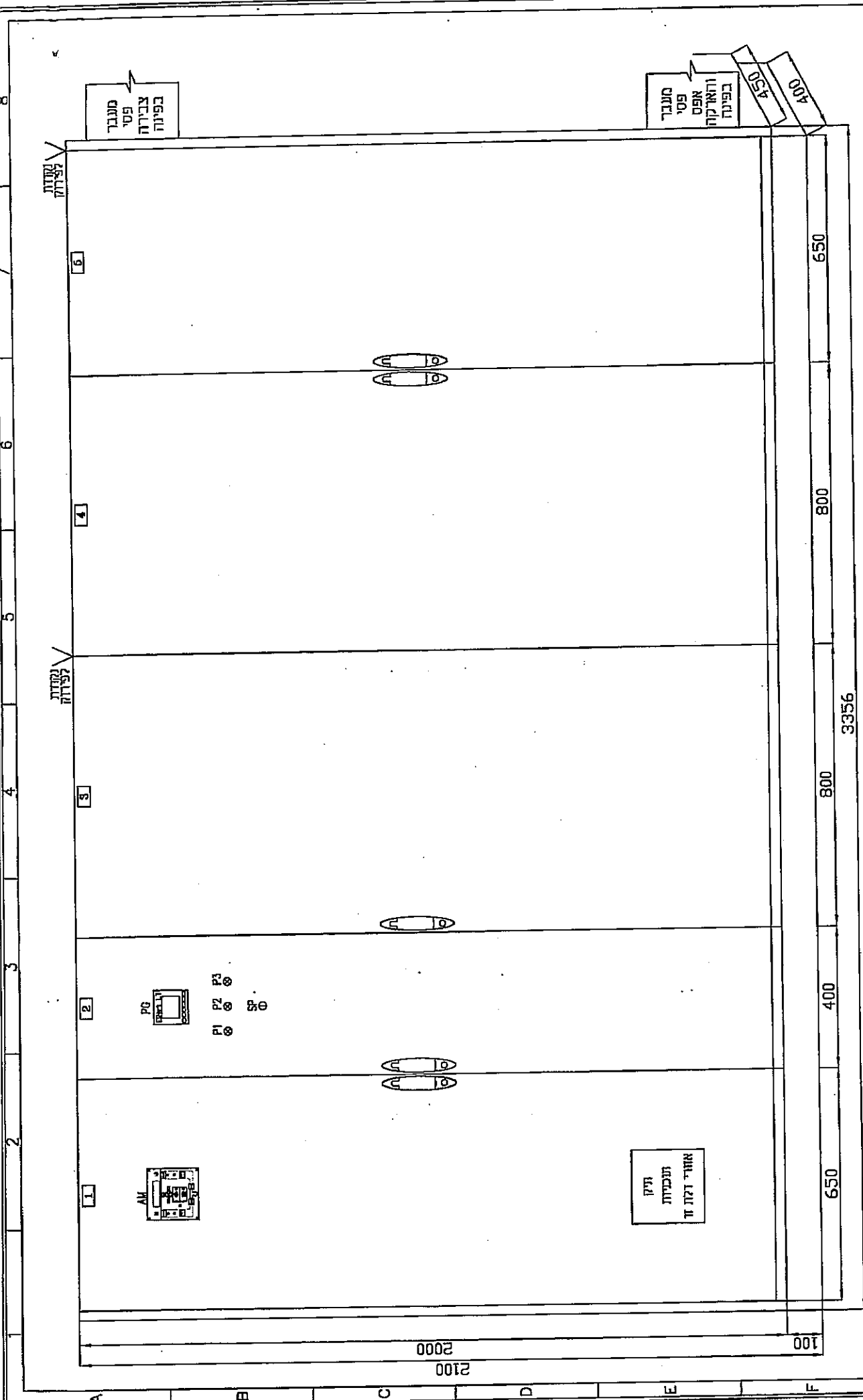

מנובר  
מט"י  
צבירה  
בפינה

מנובר  
מט"י  
אפס  
והוא קור  
בפינה  
450  
400

תקן  
תעביות  
אחורי דלת זו

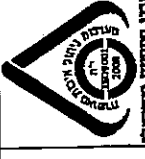
 <p>מכון המיסים רשות המיסים</p>	<p>שטרן את ביטמן</p> <p>זושמגל ומתורכרת בע"מ טל: 08-672-33-77 פקס: 08-672-33-55 E-mail: sbelec9@gmail.com</p>	<p>א. ליטמן בע"מ</p> <p>מס' הרישוי: 2094/0054</p>	<p>שם הפרויקט: בניין מועצה ומרכז מבקרים רמת חובב</p> <p>שם הלקוח: לוח זשמגל ראשי מס' 1</p>																						
	<table border="1"> <tr> <td>חזמה</td> <td>ערכו</td> <td>תאריך ערכו</td> </tr> <tr> <td>תכנון</td> <td>למסחר</td> <td>16.11.15</td> </tr> <tr> <td>תכנון</td> <td>לאחזקת חוזר</td> <td>24.11.16</td> </tr> <tr> <td>תכנון</td> <td>לאחזקת חוזר</td> <td>09.02.17</td> </tr> <tr> <td>תכנון</td> <td>לביצוע</td> <td>13.02.17</td> </tr> <tr> <td>עבודות לביצוע</td> <td>עבודות לביצוע</td> <td>18.04.17</td> </tr> <tr> <td>עבודות לביצוע</td> <td>עבודות לביצוע</td> <td>10.05.17</td> </tr> <tr> <td>אחריות</td> <td>אחריות</td> <td>22.05.17</td> </tr> </table>	חזמה	ערכו	תאריך ערכו	תכנון	למסחר	16.11.15	תכנון	לאחזקת חוזר	24.11.16	תכנון	לאחזקת חוזר	09.02.17	תכנון	לביצוע	13.02.17	עבודות לביצוע	עבודות לביצוע	18.04.17	עבודות לביצוע	עבודות לביצוע	10.05.17	אחריות	אחריות	22.05.17
חזמה	ערכו	תאריך ערכו																							
תכנון	למסחר	16.11.15																							
תכנון	לאחזקת חוזר	24.11.16																							
תכנון	לאחזקת חוזר	09.02.17																							
תכנון	לביצוע	13.02.17																							
עבודות לביצוע	עבודות לביצוע	18.04.17																							
עבודות לביצוע	עבודות לביצוע	10.05.17																							
אחריות	אחריות	22.05.17																							

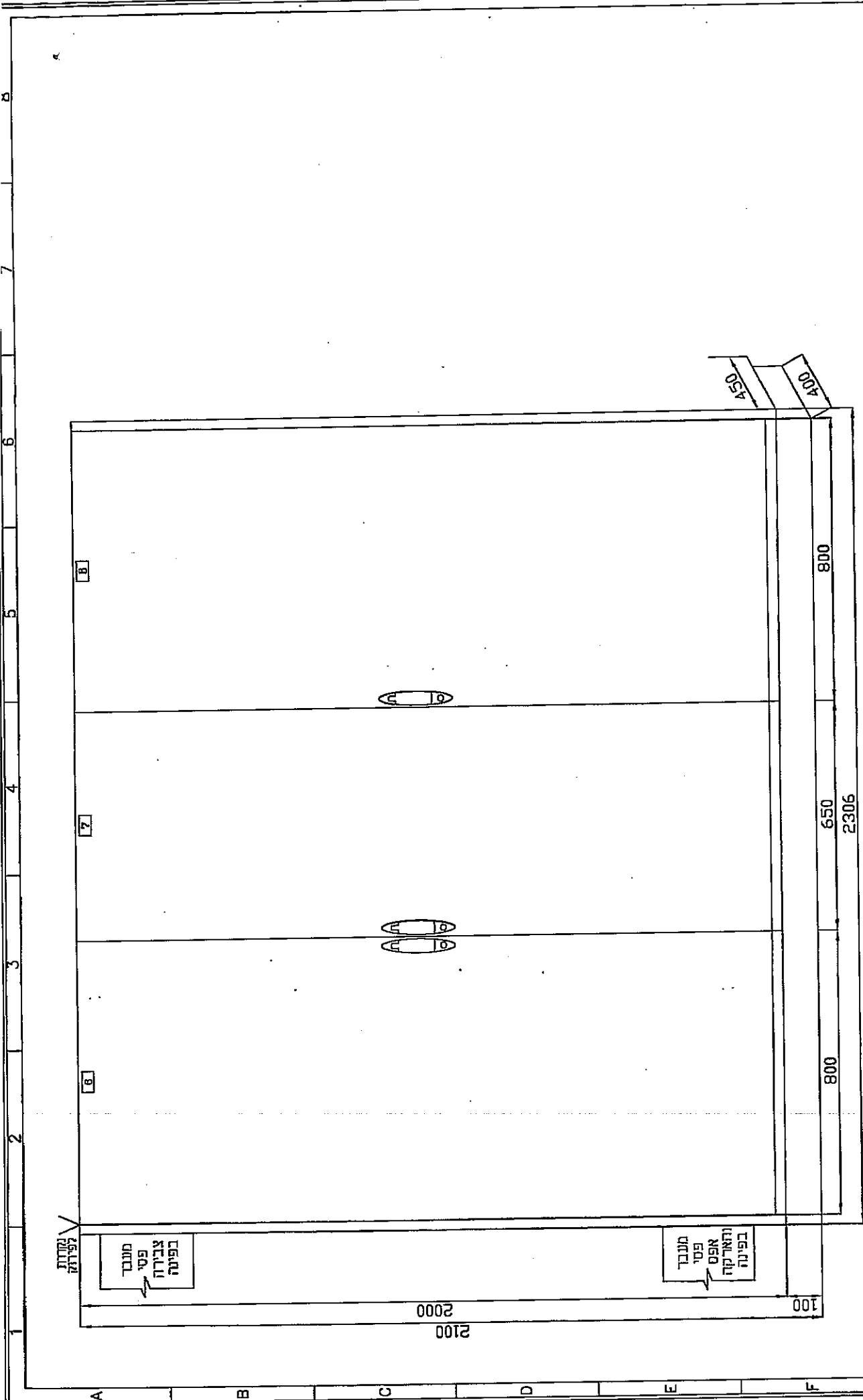

מנוב  
פסי  
אבירה  
כפינה

מנוב  
פסי  
אפס  
והארקה  
בפינה

 <p>מסמך תכנון ומתן רישוי</p>	<p>שטרן את ביטון</p> <p>השקל ומערכות בע"מ</p> <p>טל: 08-672-33-77 E-mail: sbelec9@gmail.com</p>	<p>א. ליטמן בע"מ</p> <p>מס' הרישוי: 2094/0054</p>	<p>שטרן ביטון</p> <p>מס' הרישוי: 2094-0054</p>	<p>שם הפרויקט: בנין מועצה ומרכז מבקרים רמת חובב</p> <p>שם הלקוח: לוח השקל ראשי מס' 1</p>	<p>מחזור: 4</p> <p>מס' דף: 4</p> <p>מס' מאשר: פנחס ביטון</p> <p>מס' קובץ: 2094-0054</p> <p>מס' שרטוט: ש"רן ביטון</p> <p>מס' יעקב טייליס</p>																	
	<table border="1"> <thead> <tr> <th>תאריך עסקה</th> <th>עסקה</th> <th>תחילת עבודות</th> </tr> </thead> <tbody> <tr> <td>16.11.15</td> <td>למנוב</td> <td>יעקב</td> </tr> <tr> <td>24.11.16</td> <td>למנוב חובב</td> <td>יעקב</td> </tr> <tr> <td>09.02.17</td> <td>למנוב חובב</td> <td>יעקב</td> </tr> <tr> <td>13.02.17</td> <td>למנוב</td> <td>יעקב</td> </tr> <tr> <td>18.04.17</td> <td>עבודת לביצוע</td> <td>יעקב</td> </tr> <tr> <td>22.05.17</td> <td>עבודת לביצוע</td> <td>יעקב</td> </tr> </tbody> </table>	תאריך עסקה	עסקה	תחילת עבודות	16.11.15	למנוב	יעקב	24.11.16	למנוב חובב	יעקב	09.02.17	למנוב חובב	יעקב	13.02.17	למנוב	יעקב	18.04.17	עבודת לביצוע	יעקב	22.05.17	עבודת לביצוע	יעקב
תאריך עסקה	עסקה	תחילת עבודות																				
16.11.15	למנוב	יעקב																				
24.11.16	למנוב חובב	יעקב																				
09.02.17	למנוב חובב	יעקב																				
13.02.17	למנוב	יעקב																				
18.04.17	עבודת לביצוע	יעקב																				
22.05.17	עבודת לביצוע	יעקב																				

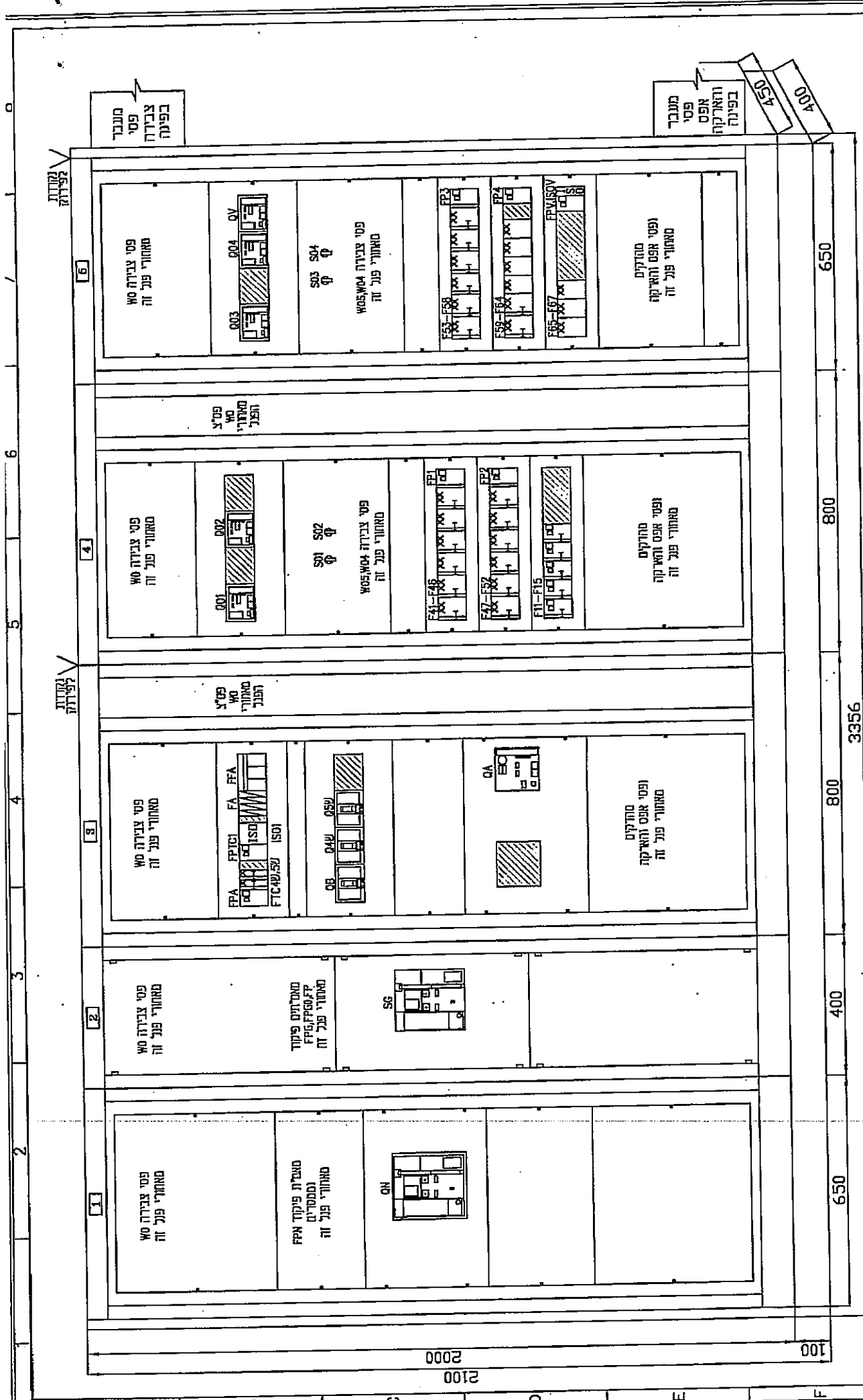

	<b>שטח:</b> 3356 <b>מס' תוכנית:</b> 2094-0054 <b>מס' היחידה:</b> 2094/0054	<b>שם הפרויקט:</b> בניין מועצה ומרכז מבקרים רמת חובב <b>שם היחידה:</b> לוח זשמל ראשי מס' 1
	<b>מס' תוכנית:</b> 5 <b>מס' היחידה:</b> 30	<b>מחבר:</b> ד"ר מאשר פזמון ביטון <b>מס' תוכנית:</b> 2094-0054 <b>מס' היחידה:</b> 2094/0054



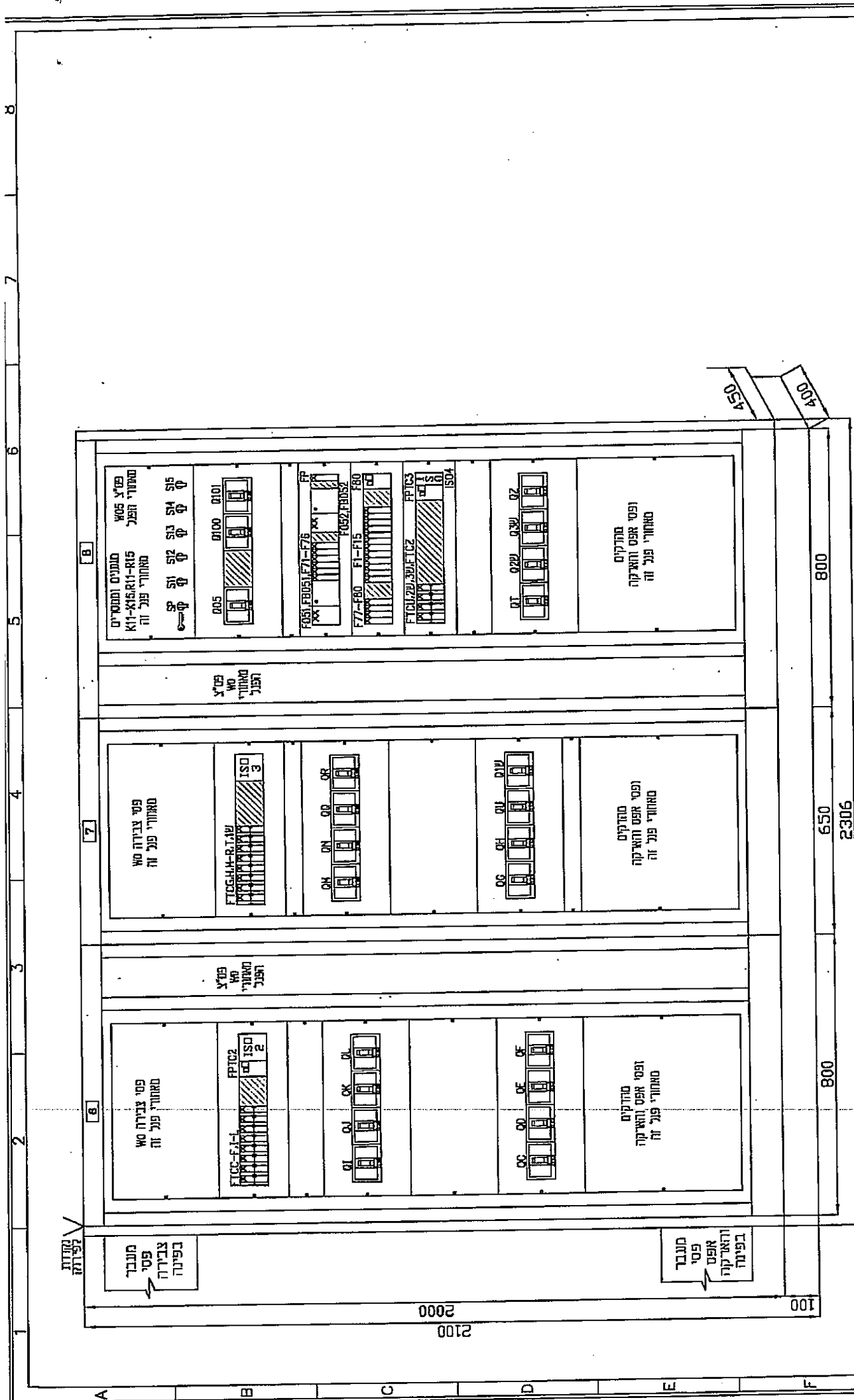

	מס' התוכנית: 2094/0054 שירות: שירות בטיחות	מס' הקוד: 2094/0054 קובץ: 2094-0054	מס' הקוד: 2094/0054 קובץ: 2094-0054	שם הפרויקט: בניין מועצה ומרכז מבקרים רמת חובב	שם הקוד: לוח חשמל ראשי מס' 1	מס' דף: 6 מס' תוכנית: 6
	שם המערכת והשם:	תאריך עיבוד:	תאריך אישור:	תאריך אישור:	שם המערכת והשם:	שם הקוד:

**שטרן את ביטורן**  
 חשמל ומערכות בע"מ  
 טל: 08-672-33-77 פקס: 08-672-33-55  
 E-mail: sbelec@gmail.com

חתימה	עמדה	תאריך עיבוד
ינשוף	עורך	16.11.15
ינשוף	למחנך	24.11.16
ינשוף	למחנך	09.02.17
ינשוף	למחנך	13.02.17
ינשוף	למחנך	18.04.17
ינשוף	למחנך	10.05.17
ינשוף	למחנך	27.05.17

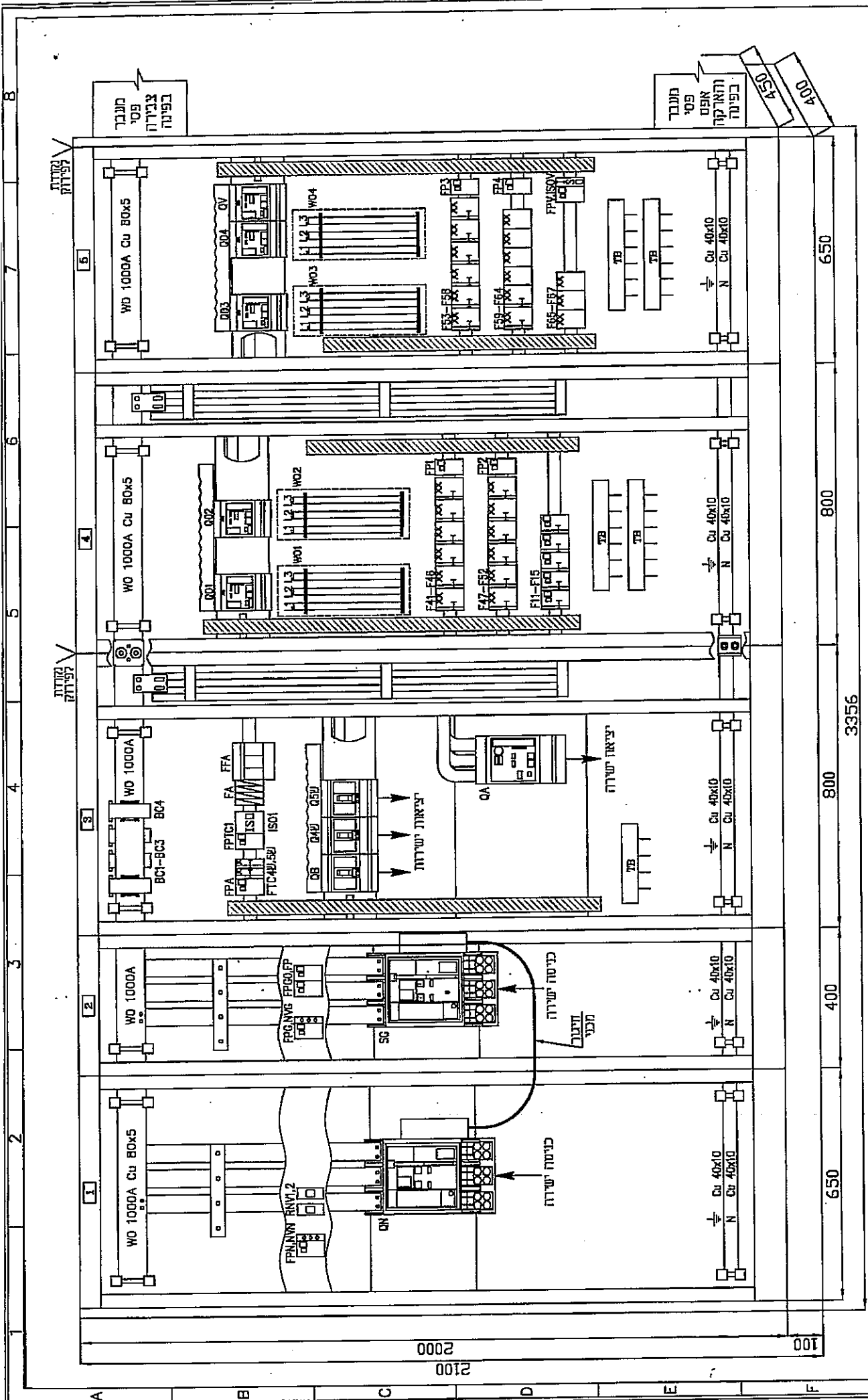

<b>שטרן את ביטורן</b> חשמל ומערכות בע"מ טל: 08-672-33-77 פקס: 08-672-33-55 E-mail: sbelec8@gmail.com		<b>א. ליטמן בע"מ</b> חמ"ר: 2094/0054		<b>לוח חשמל ראשי מס' 1</b> קובץ: 2094-0054 שרטוט: שירן ביטורן		<b>בנין מועצה ומרכז מבקרים רמת חובב</b> שם הפרויקט:	
תאריך: 18.04.17 עובד: צביה עובד: צביה	תאריך: 13.02.17 עובד: ליבי עובד: ליבי	תאריך: 09.02.17 עובד: ליבי עובד: ליבי	תאריך: 24.11.16 עובד: ליבי עובד: ליבי	תאריך: 16.11.15 עובד: ליבי עובד: ליבי	תאריך: 10.05.17 עובד: צביה עובד: צביה	תאריך: 18.04.17 עובד: צביה עובד: צביה	תאריך: 22.05.17 עובד: צביה עובד: צביה
<b>מסמך</b> 7 מתכנן: יעקב טיגליס		<b>מס' תוכנית</b> 2094/0054		<b>מס' חמ"ר</b> 2094/0054		<b>שם המדויק</b> 30	



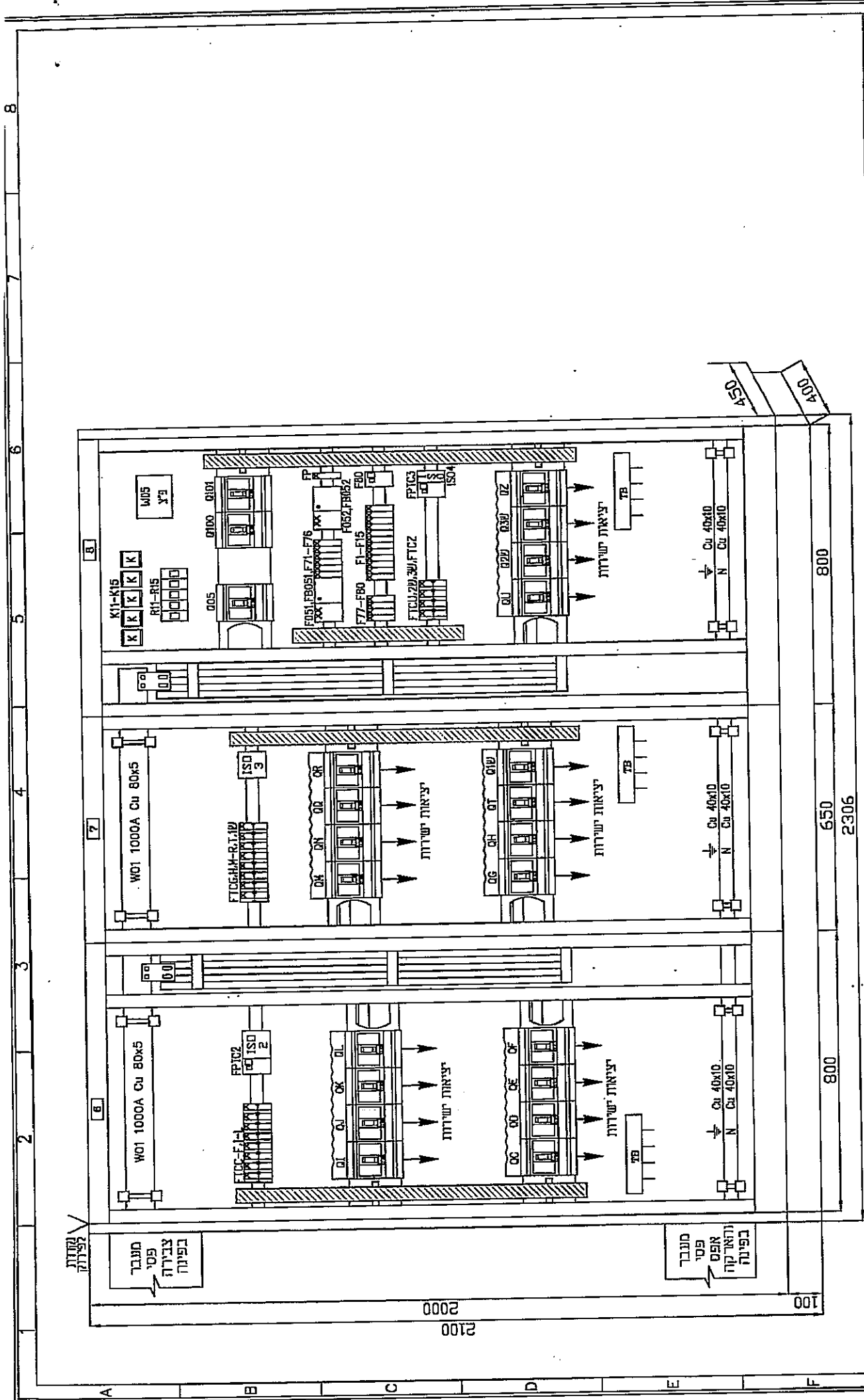

		<b>שטרן את ביטרון</b> חשמל ומערכות בע"מ תל: 08-672-33-77   טל: 08-672-33-55 E-mail: sbelec@gmail.com		<b>א. ליטמן בע"מ</b> מזה"מ: 2094/0054		<b>שם הפרויקט:</b> בניין מועצה ומרכז מבקרים רמת חובב <b>שם הקוד:</b> לוח חשמל ראשי מס' 1	
תאריך עבודה	16.11.15	מספר	2094-0054	מס' הלווא:	2094/0054	מספר דף:	8
עבוד	16.11.15	קונדיציונר		קונדיציונר		מספר דף:	8
קונדיציונר	24.11.16	קונדיציונר		קונדיציונר		מספר דף:	8
קונדיציונר	09.02.17	קונדיציונר		קונדיציונר		מספר דף:	8
קונדיציונר	13.02.17	קונדיציונר		קונדיציונר		מספר דף:	8
קונדיציונר	18.04.17	קונדיציונר		קונדיציונר		מספר דף:	8
קונדיציונר	10.05.17	קונדיציונר		קונדיציונר		מספר דף:	8
קונדיציונר	22.05.17	קונדיציונר		קונדיציונר		מספר דף:	8

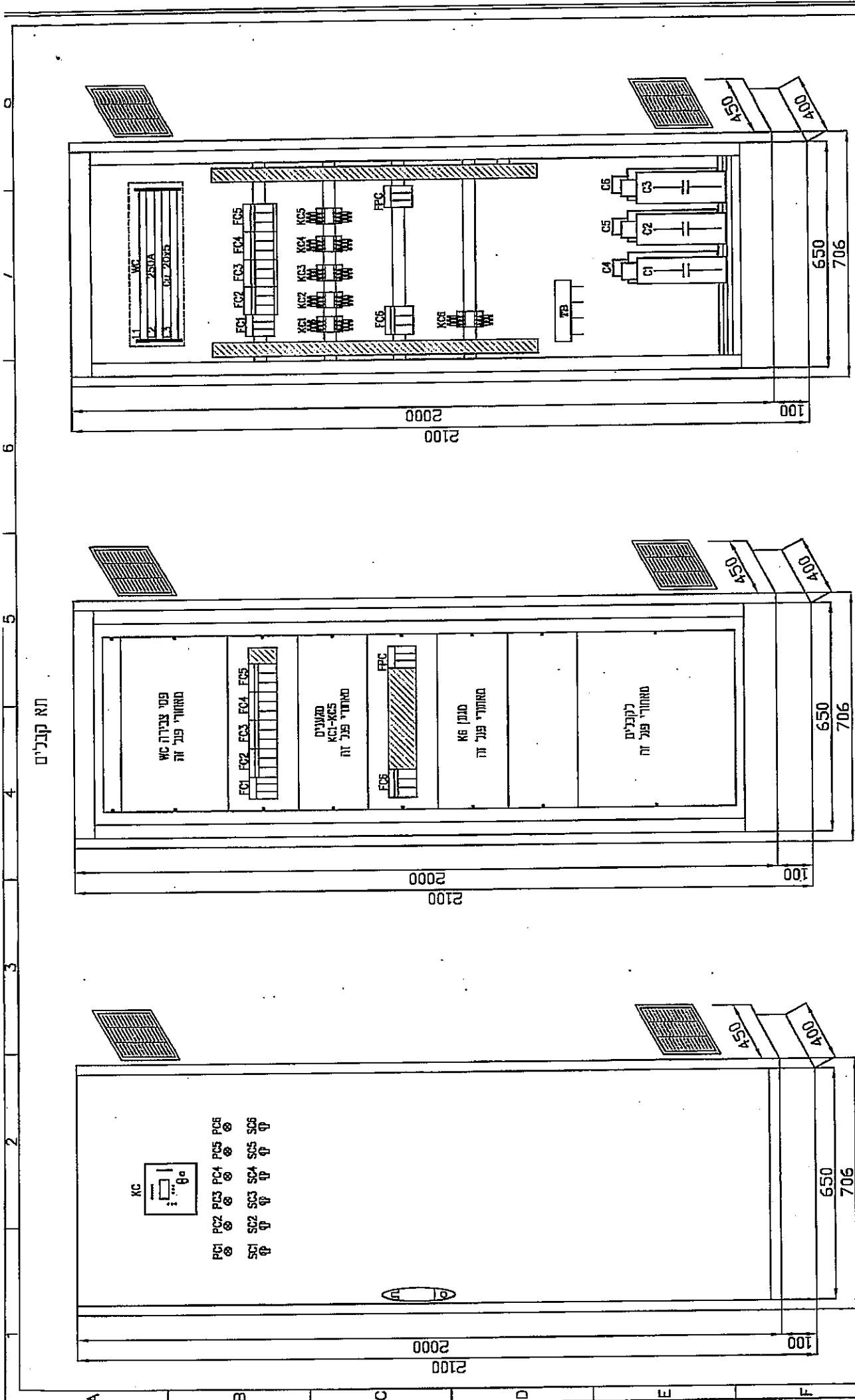

שם הפרויקט: בניין מועצה ומרכז מבקרים רמת חובב

שם הלוח: לוח חשמל ראשי מס' 1

מחזור: ד"ר מאשר: פנחס ביטון

מחזור: 9 מתכנן: יעקב טיליט

שרטוט: שירן ביטון

קובץ: 2094-0054

מס' הלוח: 2094/0054

א. ליטמן בע"מ

שטרן את ביטרון

חשמל ומערכות בע"מ

טל: 08-672-33-77 פקס: 08-672-33-55

E-mail: sbelec@gmail.com

תאריך עיבוד	עובד	תחומים
16.11.15	לאשור	עיצוב
24.11.16	לאשור וחוה	קומב
09.02.17	לאשור וחוה	קומב
13.02.17	לביצור	צרימה
18.04.17	עובדו לביצור	צרימה
10.05.17	עובדו לביצור	צרימה
22.05.17	עובדו לביצור	צרימה

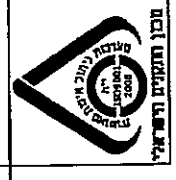



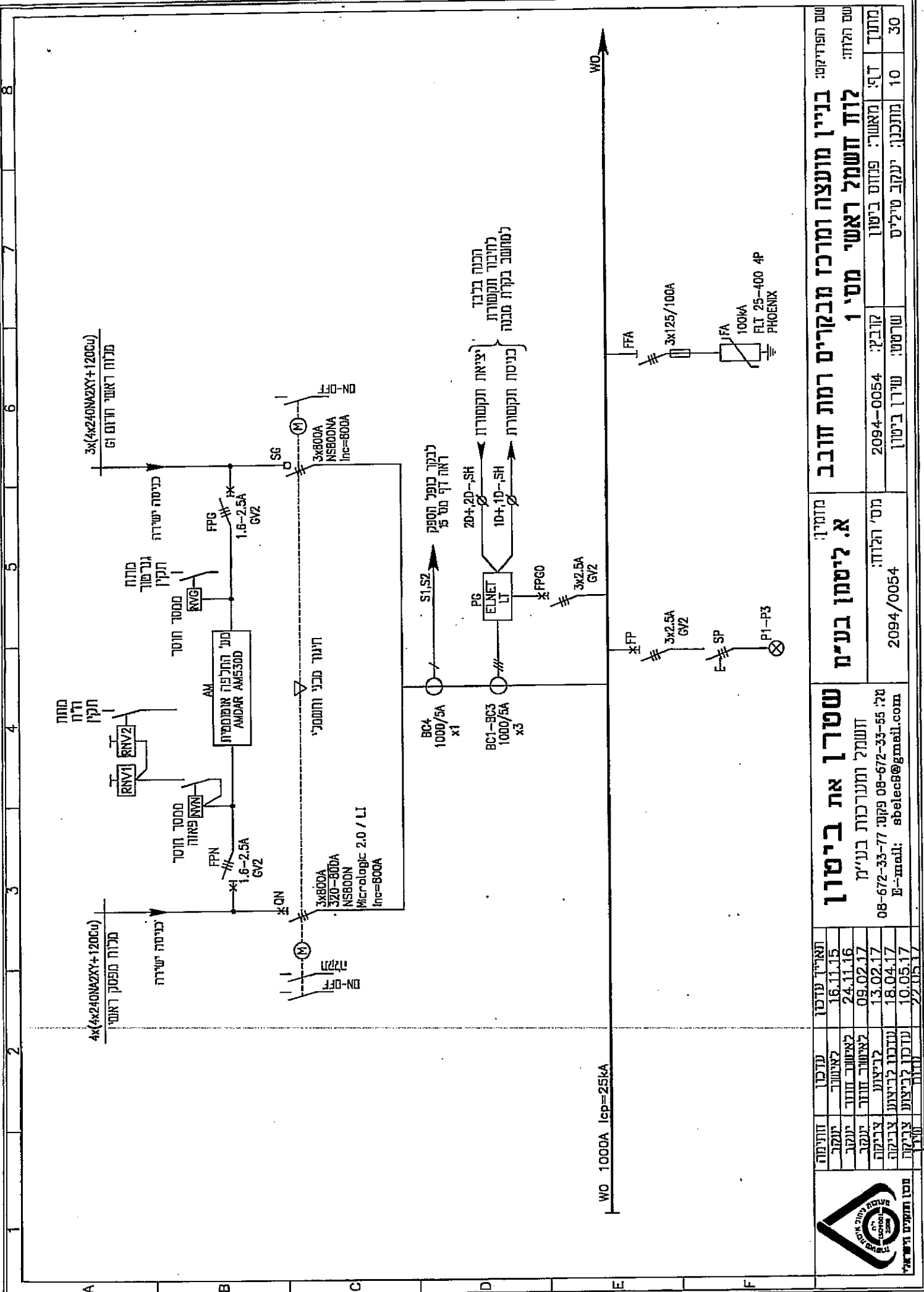

	שם הפרויקט:	בניין מועצה ומרכז מבקרים רמת חובב
	שם היחיד:	לוח חשמל ראשי מס' 1
מחיר:	ד"ר:	מחיר:
	מאשר:	פוזם ביטון
	קובץ:	2094-0054
	שרטוט:	שירן ביטון
	מס' היחיד:	2094/0054
	מחיר:	10
	מחיר:	30

**שטרן את ביטון**  
 חשמל ומערכות בנייה  
 תל: 08-672-33-77 פקס: 08-672-33-55  
 E-mail: sbelec@gmail.com

חתימה	תאריך	עמדת	שם
	16.11.15	עורך	אריאל
	24.11.16	לצוות	אריאל
	09.02.17	לצוות	אריאל
	13.02.17	לצוות	אריאל
	18.04.17	עורכו	אריאל
	10.05.17	עורכו	אריאל

מס' חשבונית: 22.05.17  
 שטרן את ביטון

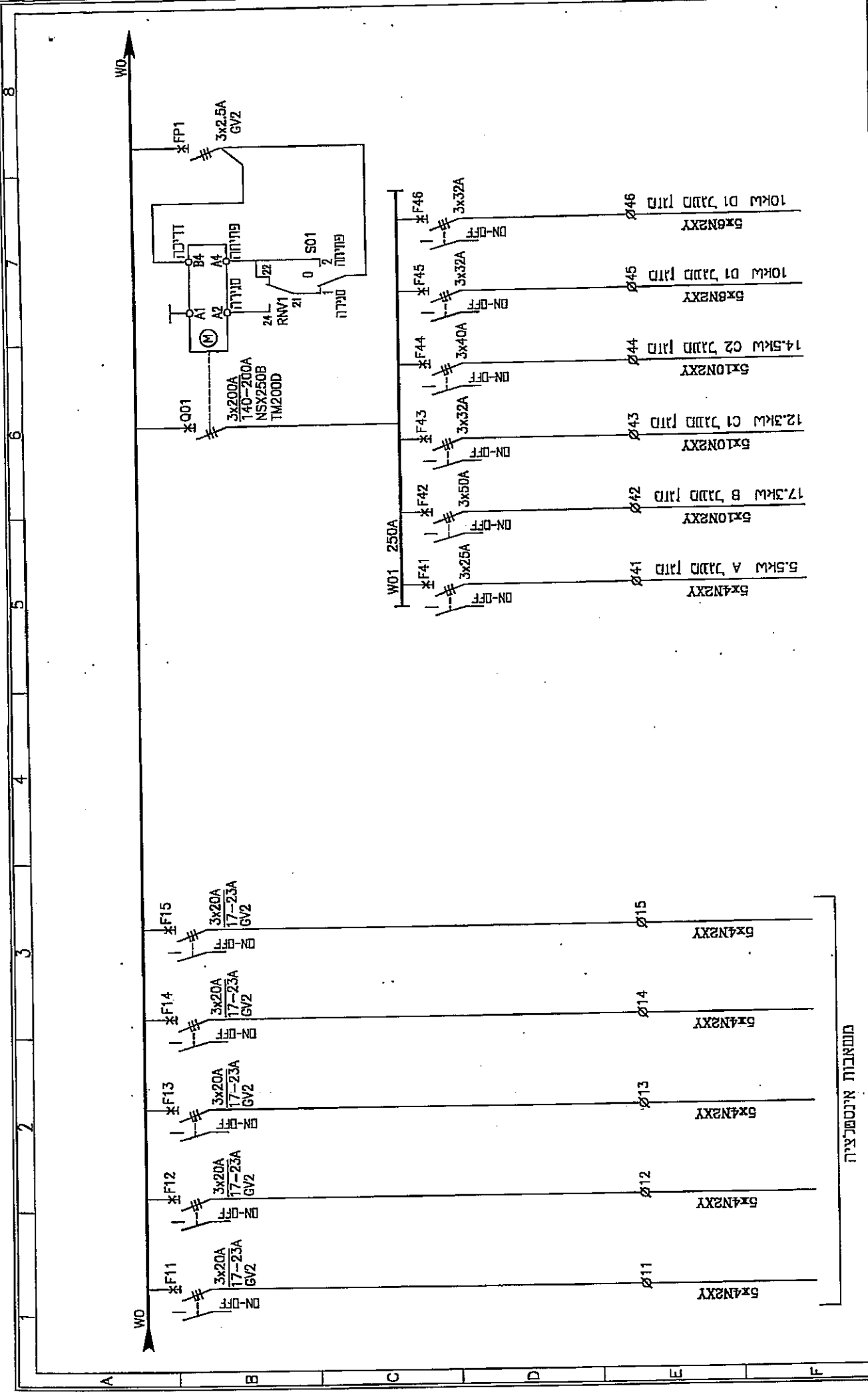

**מוסמכות אינסטלציה**

<b>שם הפרויקט:</b>	<b>בניין מועצה ומרכז מבקרים רמת חובב</b>		
<b>שם הלוח:</b>	<b>לוח חשמל ראשי מס' 1</b>		
<b>מחזור:</b>	<b>ד"ר מאור:</b>	<b>פנחס ביטון</b>	<b>מחזור:</b>
<b>11</b>	<b>מחזור:</b>	<b>יעקב טייליס</b>	<b>11</b>
<b>30</b>	<b>מחזור:</b>	<b>שרה טייליס</b>	<b>30</b>
<b>א. ליטמן בע"מ</b>	<b>מחזור:</b>	<b>קובץ:</b>	<b>2094-0054</b>
<b>שטרן ומערכות בע"מ</b>	<b>מחזור:</b>	<b>שירן ביטון</b>	<b>2094/0054</b>
<b>שטרן את ביטון</b>	<b>חשמל ומערכות בע"מ</b>	<b>חומר:</b>	<b>א. ליטמן בע"מ</b>
<b>08-672-33-77</b>	<b>08-672-33-55</b>	<b>08-672-33-77</b>	<b>08-672-33-55</b>
<b>E-mail: sbelec@gmail.com</b>	<b>E-mail: sbelec@gmail.com</b>	<b>E-mail: sbelec@gmail.com</b>	<b>E-mail: sbelec@gmail.com</b>
<b>תאריך עסקה</b>	<b>שכר</b>	<b>עלות</b>	<b>תאריך עסקה</b>
<b>16.11.15</b>	<b>לחשבוני</b>	<b>לחשבוני</b>	<b>16.11.15</b>
<b>24.11.16</b>	<b>לחשבוני חודשי</b>	<b>לחשבוני חודשי</b>	<b>24.11.16</b>
<b>09.02.17</b>	<b>לחשבוני חודשי</b>	<b>לחשבוני חודשי</b>	<b>09.02.17</b>
<b>13.02.17</b>	<b>לחשבוני חודשי</b>	<b>לחשבוני חודשי</b>	<b>13.02.17</b>
<b>18.04.17</b>	<b>עודדו לחשבוני חודשי</b>	<b>עודדו לחשבוני חודשי</b>	<b>18.04.17</b>
<b>10.05.17</b>	<b>עודדו לחשבוני חודשי</b>	<b>עודדו לחשבוני חודשי</b>	<b>10.05.17</b>
<b>22.05.17</b>	<b>עודדו לחשבוני חודשי</b>	<b>עודדו לחשבוני חודשי</b>	<b>22.05.17</b>

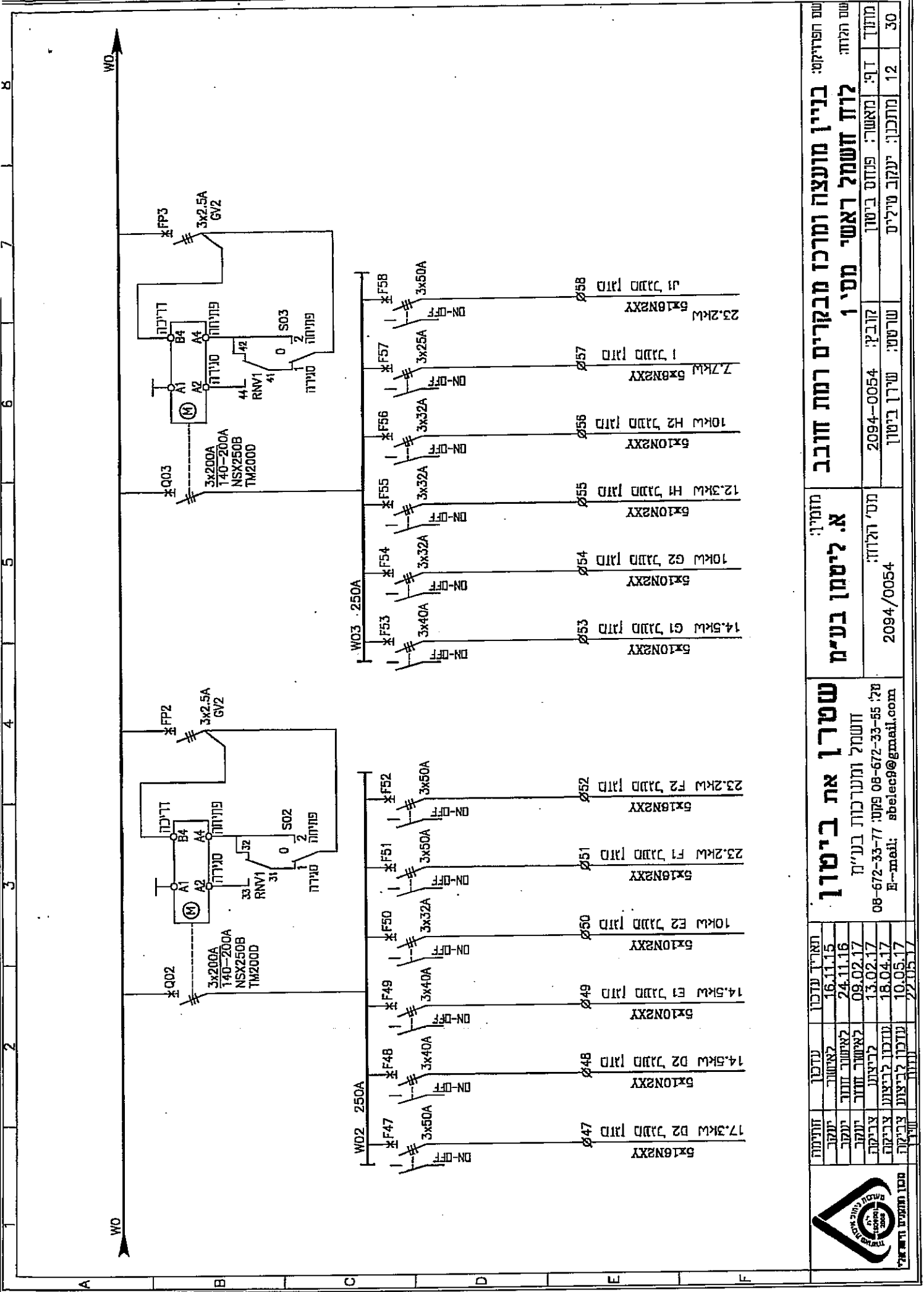

שם הפרויקט: בניין מונעמה ומרכז מבקרים רמת חובב  
 שם הלקוח: לוז זשמל ראשי מס' 1  
 מודול: 12 מתכנן: יעקב טייליס  
 תאריך: 2094-0054  
 שטרט: שירן ביטון

א. ליטמן בע"מ  
 ת"ת הלוז  
 2094/0054

שטרן את ביטון  
 חשול ומערכות בע"מ  
 08-672-33-77 079 08-672-33-65  
 E-mail: sbelec9@gmail.com

חתימה	שם	תאריך
	אשר	16.11.15
	לשטרן	24.11.16
	לשטרן חוץ	09.02.17
	לשטרן חוץ	13.02.17
	לשטרן חוץ	18.04.17
	לשטרן חוץ	10.05.17
	לשטרן חוץ	22.05.17

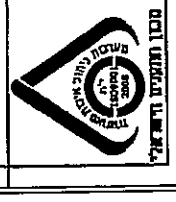

8

7

6

5

4

3

2

WO

WO

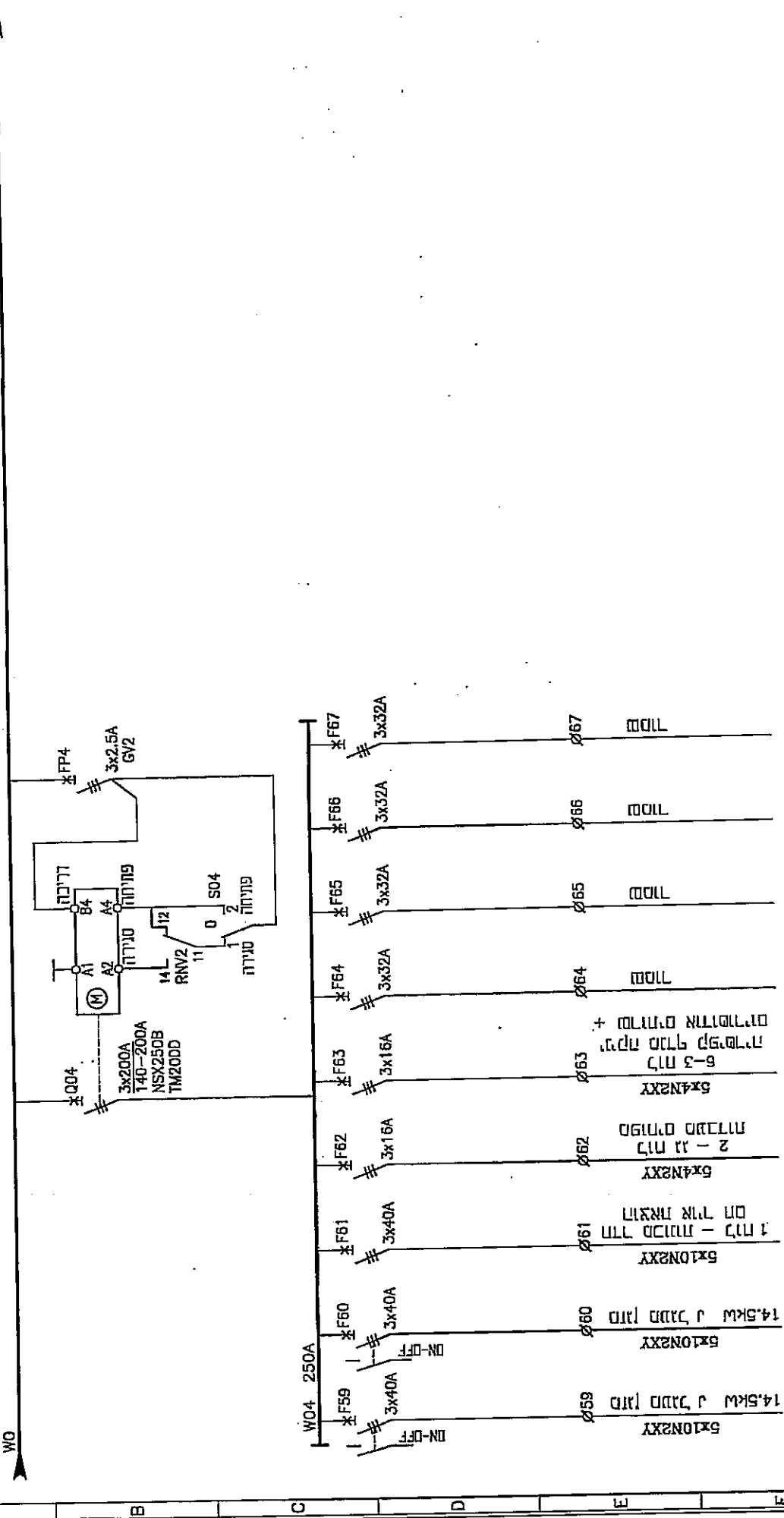

	<b>שטרן את ביטורן</b> זממל ומערכות בנייה טל: 08-672-33-55 E-mail: sbelec9@gmail.com	<b>א. ליטמן בע"מ</b> מומין:	<b>בניין מונעה ומרכז מבקרים למת חובב</b> <b>לוח זממל ראשי מס' 1</b>	שם הפרויקט: שם הלוח:																																									
	<table border="1"> <tr> <td>תאריך עיבוד</td> <td>עכבר</td> <td>זממל</td> </tr> <tr> <td>16.11.15</td> <td>למחבר</td> <td>עמיר</td> </tr> <tr> <td>24.11.15</td> <td>למחבר</td> <td>עמיר</td> </tr> <tr> <td>09.02.17</td> <td>למחבר</td> <td>עמיר</td> </tr> <tr> <td>13.02.17</td> <td>למחבר</td> <td>עמיר</td> </tr> <tr> <td>18.04.17</td> <td>עבודת לביצוע</td> <td>עמיר</td> </tr> <tr> <td>10.05.17</td> <td>עבודת לביצוע</td> <td>עמיר</td> </tr> <tr> <td>22.05.17</td> <td>עבודת לביצוע</td> <td>עמיר</td> </tr> </table>	תאריך עיבוד	עכבר	זממל	16.11.15	למחבר	עמיר	24.11.15	למחבר	עמיר	09.02.17	למחבר	עמיר	13.02.17	למחבר	עמיר	18.04.17	עבודת לביצוע	עמיר	10.05.17	עבודת לביצוע	עמיר	22.05.17	עבודת לביצוע	עמיר	<table border="1"> <tr> <td>מס' הלוח:</td> <td>מס' קובץ:</td> <td>מס' פנודס ביטורן</td> <td>מס' מאשר:</td> <td>מס' ד"ר:</td> </tr> <tr> <td>2094/0054</td> <td>2094-0054</td> <td>2094-0054</td> <td>2094-0054</td> <td>2094-0054</td> </tr> </table>	מס' הלוח:	מס' קובץ:	מס' פנודס ביטורן	מס' מאשר:	מס' ד"ר:	2094/0054	2094-0054	2094-0054	2094-0054	2094-0054	<table border="1"> <tr> <td>מס' הפרויקט:</td> <td>מס' הלוח:</td> </tr> <tr> <td>2094/0054</td> <td>2094-0054</td> </tr> </table>	מס' הפרויקט:	מס' הלוח:	2094/0054	2094-0054	<table border="1"> <tr> <td>מס' הפרויקט:</td> <td>מס' הלוח:</td> </tr> <tr> <td>2094/0054</td> <td>2094-0054</td> </tr> </table>	מס' הפרויקט:	מס' הלוח:	2094/0054
תאריך עיבוד	עכבר	זממל																																											
16.11.15	למחבר	עמיר																																											
24.11.15	למחבר	עמיר																																											
09.02.17	למחבר	עמיר																																											
13.02.17	למחבר	עמיר																																											
18.04.17	עבודת לביצוע	עמיר																																											
10.05.17	עבודת לביצוע	עמיר																																											
22.05.17	עבודת לביצוע	עמיר																																											
מס' הלוח:	מס' קובץ:	מס' פנודס ביטורן	מס' מאשר:	מס' ד"ר:																																									
2094/0054	2094-0054	2094-0054	2094-0054	2094-0054																																									
מס' הפרויקט:	מס' הלוח:																																												
2094/0054	2094-0054																																												
מס' הפרויקט:	מס' הלוח:																																												
2094/0054	2094-0054																																												

WD1

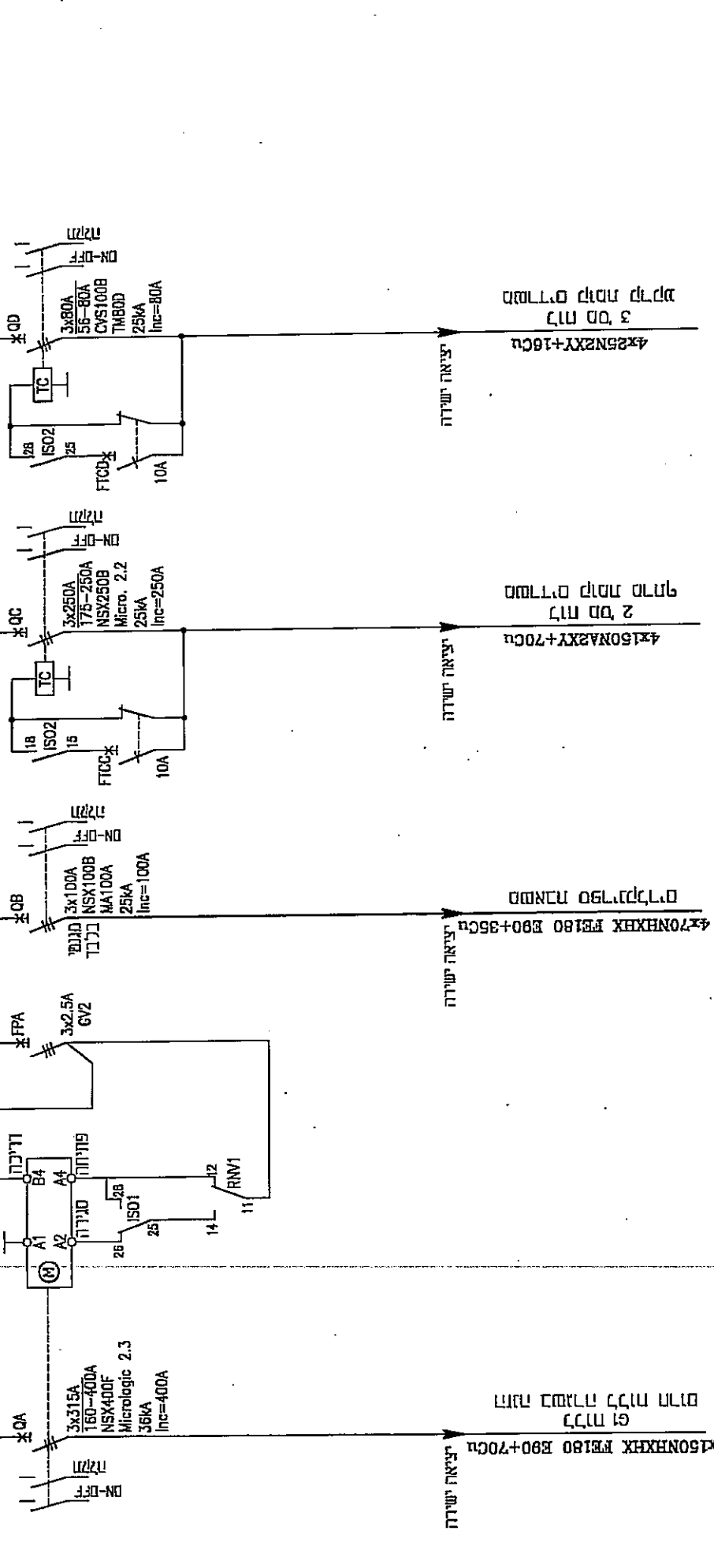

צנרת ישרה  
 3 לוח סט 3  
 4x25N2XY+16Cn  
 משרדים קומת קרקע

ענפא ישרה  
 2 לוח סט 2  
 4x150N2XY+70Cn  
 משרדים קומת מרתף

ענפא עקומה  
 1 לוח סט 1  
 4x150N2XY+70Cn  
 משרדים קומת מרתף

ענפא עקומה  
 1 לוח סט 1  
 4x150N2XY+70Cn  
 משרדים קומת מרתף

	שם הפרויקט: בניין מועצה ומרכז מבקרים רמת חובב	שם הלקוח: לוח חשמל ראשי מס' 1	שם מתכנן: ד"ר מאמר: פנחס ביטון	מתן: 14
	א. ליטמן בע"מ	2094/0054	שרטוט: שירן ביטון	30
שטרן את ביטון	תאריך עריכת: 16.11.15	חשבוט ומערכות בע"מ	תאריך: 2094/0054	14
חשבוט ומערכות בע"מ	24.11.16	08-672-33-77	שירן ביטון	30
09.02.17	13.02.17	E-mail: sbelec9@gmail.com	שירן ביטון	30
18.04.17	10.05.17	22.03.17	שירן ביטון	30

8 7 6 5 4 3 2 1 A B C D E F



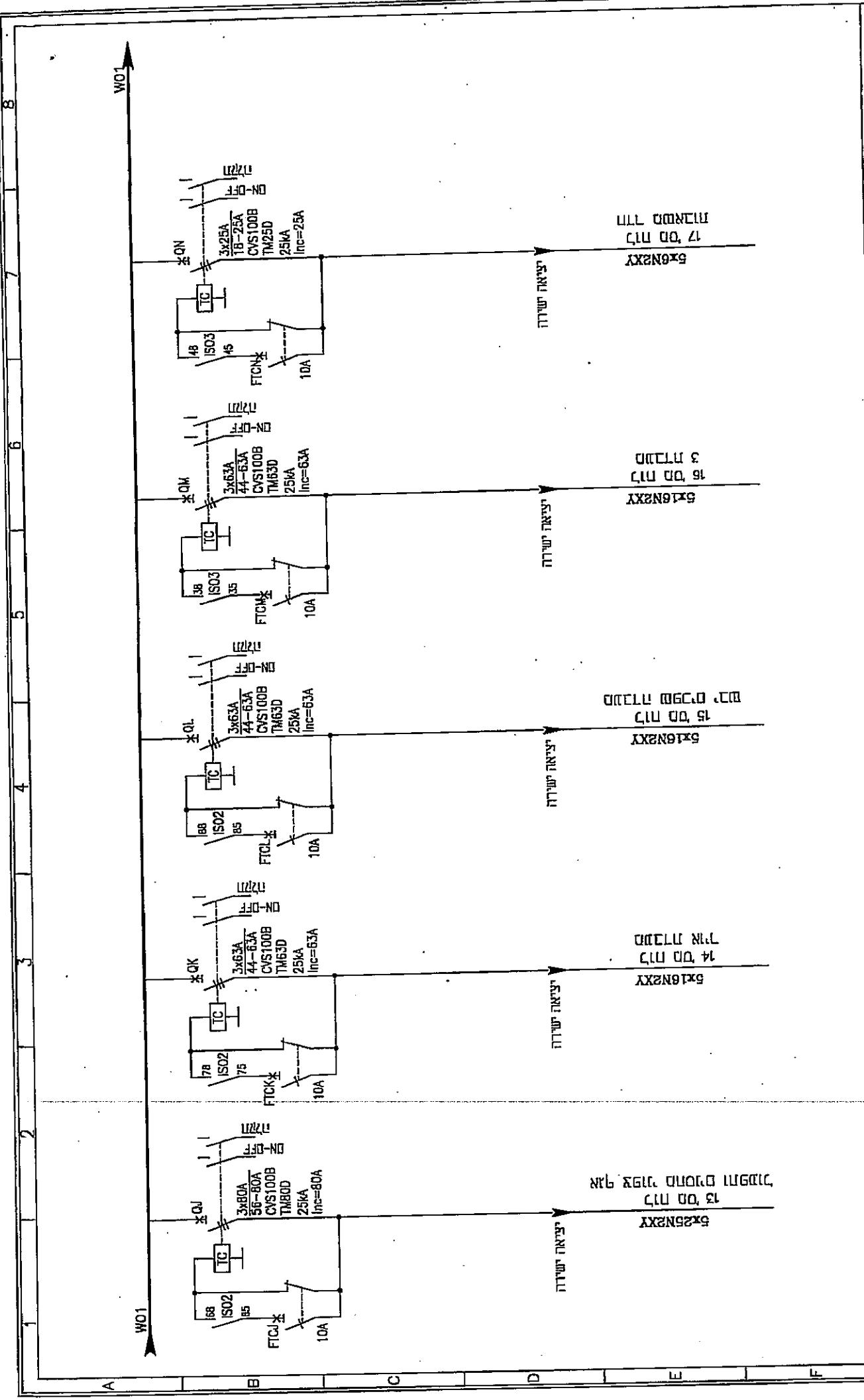

	<b>שטרן את ביטור</b> חשמל ומערכות בע"מ טל: 08-672-33-55 E-mail: sbelec9@gmail.com	<b>א. ליטמן בע"מ</b> מזה"מ: 2094/0054	שם הפרויקט: <b>בניין מועצה ומרכז מבקרים רמת חובב</b> שם הלוח: <b>לוח חשמל ראשי מס' 1</b>
	תאריך עיבוד: 16.11.15 לציור: 24.11.16 לראשון חודש יעקב: 09.02.17 לרישום: 13.02.17 עיבוד לרישום: 18.04.17 עיבוד לרישום: 10.05.17 חתימה: 22.05.17	מנתבן: יעקב טיגליס מראש: פנחס ביטור מזה"מ: 2094-0054 שטרן ביטור	מנתבן: יעקב טיגליס מזה"מ: 2094-0054 שטרן ביטור

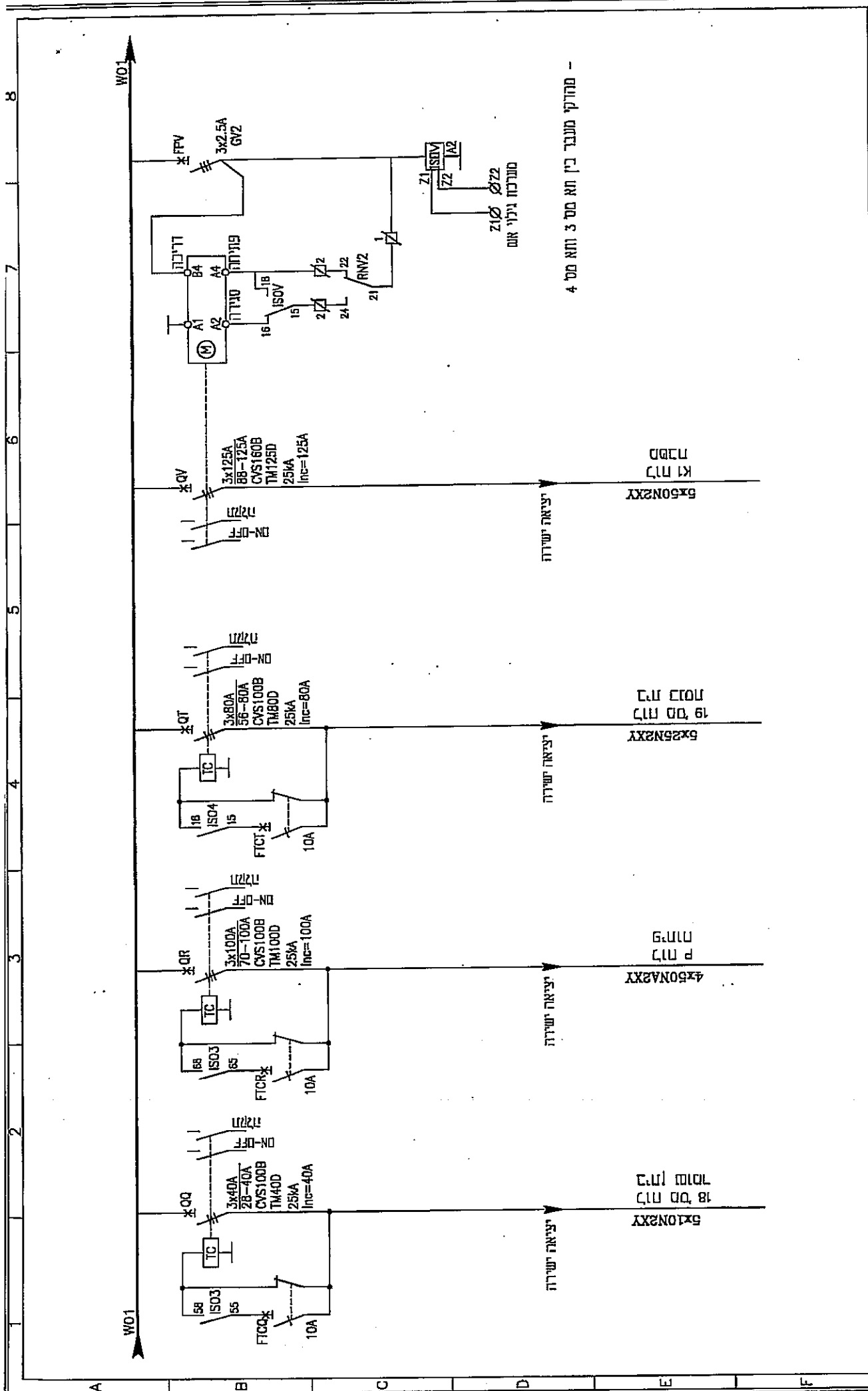

<b>שטרן את ביטון</b> חשמה ומתוכננת בע"מ טל: 08-672-33-77 פקס: 08-672-33-55 E-mail: sbelec8@gmail.com		<b>א. ליטמן בע"מ</b> מ"מ: 2094/0054		<b>בנין מונעה ומרכזי מתקנים למת חובב</b> לוח חשמל ראשי מס' 1 פנחס ביטון 2094-0054		שם הפרויקט: שם הלוח: מותן: 17 מתכנן: 17	
תאריך עיבוד	16.11.15	עקבו	עקבו	מחשבה	מחשבה	מחשבה	מחשבה
קבלה	24.11.16	קבלה	קבלה	קבלה	קבלה	קבלה	קבלה
קבלה	09.02.17	קבלה	קבלה	קבלה	קבלה	קבלה	קבלה
קבלה	13.02.17	קבלה	קבלה	קבלה	קבלה	קבלה	קבלה
קבלה	18.04.17	קבלה	קבלה	קבלה	קבלה	קבלה	קבלה
קבלה	10.05.17	קבלה	קבלה	קבלה	קבלה	קבלה	קבלה
קבלה	22.05.17	קבלה	קבלה	קבלה	קבלה	קבלה	קבלה







W01

FPTC2

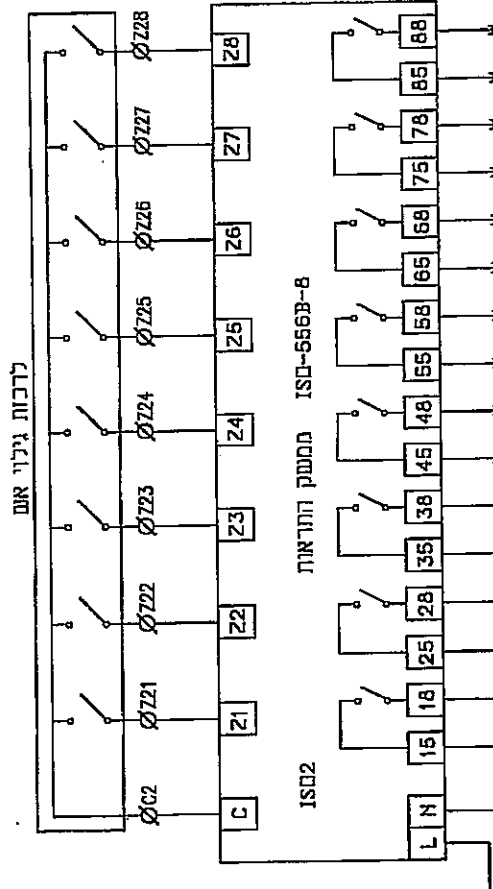
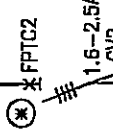

28	נחוץ	מפסק	QL	15	מט
27	נחוץ	מפסק	OK	14	מט
26	נחוץ	מפסק	Q	13	מט
25	נחוץ	מפסק	OI	12	מט
24	נחוץ	מפסק	OF	5	מט
23	נחוץ	מפסק	OE	4	מט
22	נחוץ	מפסק	OD	3	מט
21	נחוץ	מפסק	OC	2	מט
18	נחוץ	מפסק	OC	2	מט
15	נחוץ	מפסק	OC	2	מט

W01

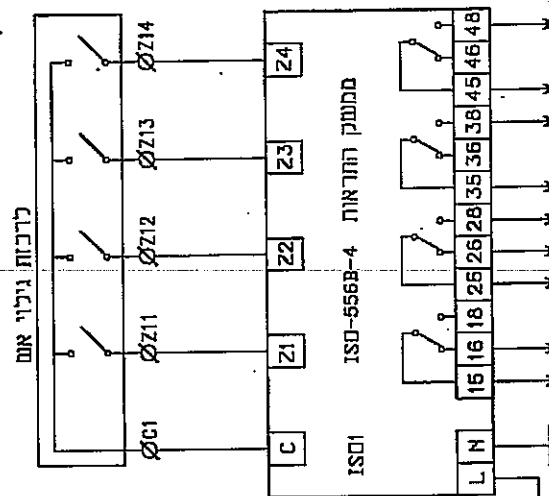
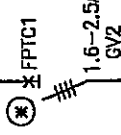

46	נחוץ	מפסק	ש	48	מט
45	נחוץ	מפסק	ש	47	מט
44	נחוץ	מפסק	ש	46	מט
43	נחוץ	מפסק	ש	45	מט
42	נחוץ	מפסק	ש	44	מט
41	נחוץ	מפסק	ש	43	מט
40	נחוץ	מפסק	ש	42	מט
39	נחוץ	מפסק	ש	41	מט
38	נחוץ	מפסק	ש	40	מט
37	נחוץ	מפסק	ש	39	מט
36	נחוץ	מפסק	ש	38	מט
35	נחוץ	מפסק	ש	37	מט
34	נחוץ	מפסק	ש	36	מט
33	נחוץ	מפסק	ש	35	מט
32	נחוץ	מפסק	ש	34	מט
31	נחוץ	מפסק	ש	33	מט
30	נחוץ	מפסק	ש	32	מט
29	נחוץ	מפסק	ש	31	מט
28	נחוץ	מפסק	ש	30	מט
27	נחוץ	מפסק	ש	29	מט
26	נחוץ	מפסק	ש	28	מט
25	נחוץ	מפסק	ש	27	מט
24	נחוץ	מפסק	ש	26	מט
23	נחוץ	מפסק	ש	25	מט
22	נחוץ	מפסק	ש	24	מט
21	נחוץ	מפסק	ש	23	מט
20	נחוץ	מפסק	ש	22	מט
19	נחוץ	מפסק	ש	21	מט
18	נחוץ	מפסק	ש	20	מט
17	נחוץ	מפסק	ש	19	מט
16	נחוץ	מפסק	ש	18	מט
15	נחוץ	מפסק	ש	17	מט

שם הפרויקט: בניין מועצה ומרכז מבקרים רמת חובב  
 שם הרוח: לוח חשמל ראשי מס' 1

מרחב	ד"ר מאשר:	פנחס ביטון
19	מחנכין:	יעקב טיג'ים
30	שרטט:	שירן ביטון
2094-0054	קורבן:	2094-0054

א. ליטמן בע"מ  
 מ"ה הלווח: 2094/0054

**שטרן את ביטון**  
 חשמל ומערכות בע"מ  
 פקס: 08-672-33-77  
 טל: 08-672-33-55  
 e-mail: sbelec@gmail.com

תאריך עבודה	עבודה	חתימה
16.11.15	למשור	יעקב
24.11.16	לאישור חובר	יעקב
09.02.17	לאישור חובר	יעקב
13.02.17	לביצוע	צביקה
18.04.17	עבודה לביצוע	צביקה
10.05.17	עבודה לביצוע	צביקה
22.05.17	חתימה	צביקה



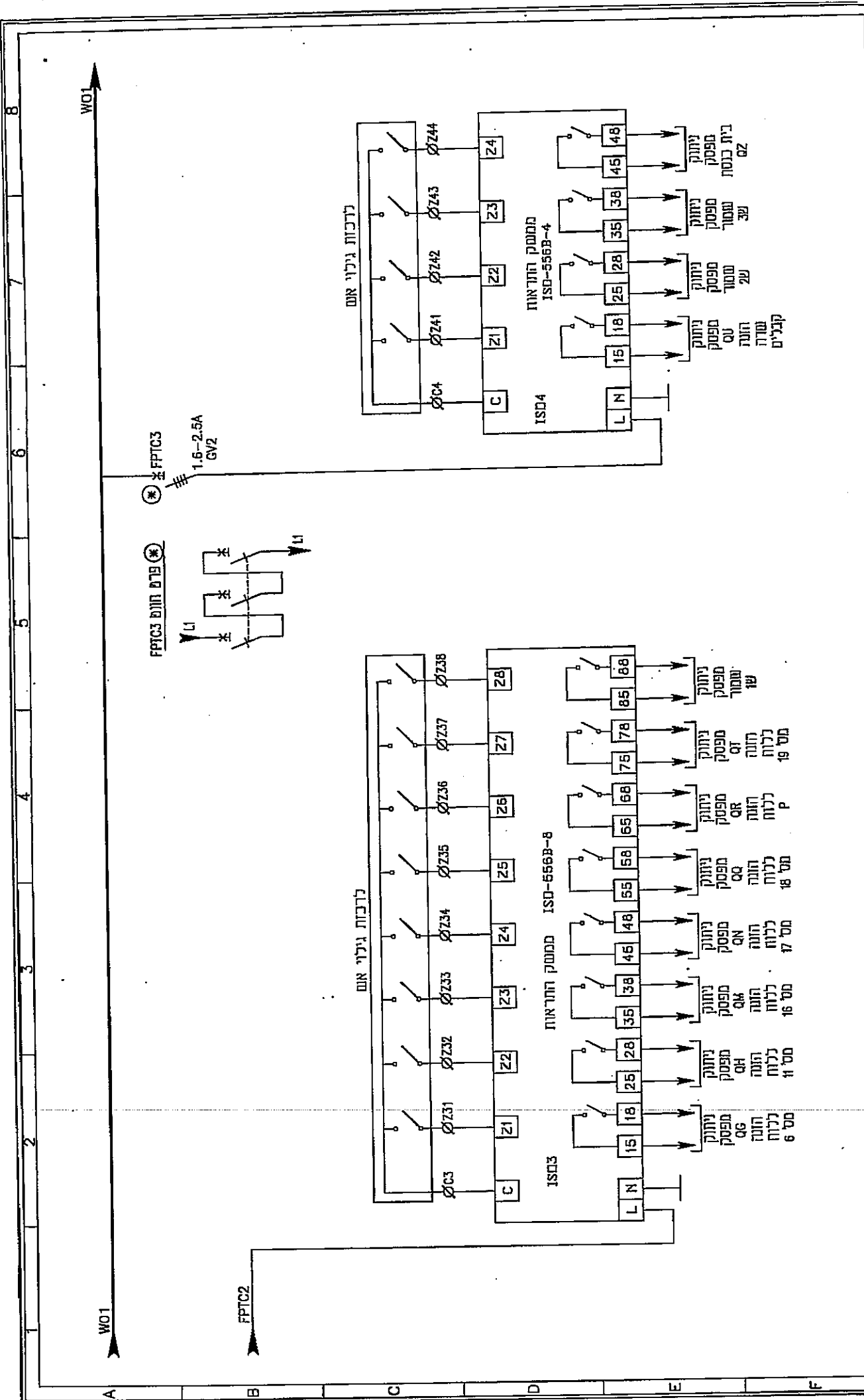

	תחנת	ענבר	תאריך עריכת	שם הפרויקט:
	ייעוץ	לאישור	16.11.15	בניין מועצה ומרכז מבקרים רמת חובב
ייעוץ	לאישור חוזר	24.11.16	א. ליסמן בע"מ	שם הלקוח:
ייעוץ	לאישור חוזר	09.02.17	מס' הרישוי:	לוח זשמל ראשי מס' 1
צריכה	צריכה	13.02.17	מס' הרישוי:	2094-0054
צריכה	עבודה לרישוי	18.04.17	מס' הרישוי:	2094/0054
העיקה	עריכת לרישוי	22.05.17	מס' הרישוי:	2094/0054
העיקה	עריכת לרישוי	22.05.17	מס' הרישוי:	2094/0054

W01

W01

3x63A  
44-63A  
CVS100B  
TH63D

3x005

W05

3x25A  
FB052  
4x40A  
30mA

3x16A  
FB1

3x16A  
FB79

3x16A  
FB78

3x16A  
FB77

3x25A  
FB051  
4x40A  
30mA

3x16A  
FB72

3x16A  
FB71

3x10A  
FB052  
4x40A  
30mA

3x10A  
FB2

3x10A  
FB3

3x10A  
FB4

3x10A  
FB5

3x10A  
FB6

3x10A  
FB10

3x16A  
FB76

3x16A  
FB75

3x16A  
FB74

3x16A  
FB73

3x10A  
FB10

3x10A  
FB6

3x10A  
FB5

3x10A  
FB4

3x10A  
FB3

3x10A  
FB2

3x10A  
FB1

3x16A  
FB76

3x16A  
FB75

3x16A  
FB74

3x16A  
FB73

3x16A  
FB72

3x16A  
FB71

3x1.5N2XY  
3x1.5N2XY

3x1.5N2XY

3x1.5N2XY

3x1.5N2XY

3x2.5N2XY  
3x2.5N2XY

3x2.5N2XY

3x2.5N2XY

3x2.5N2XY

3x2.5N2XY

3x2.5N2XY

3x2.5N2XY

3x2.5N2XY

3x2.5N2XY

3x2.5N2XY

3x2.5N2XY

3x2.5N2XY

3x2.5N2XY

3x2.5N2XY

3x2.5N2XY

3x2.5N2XY

3x2.5N2XY

א. ליסמן בע"מ

שטרן את ביטון

השמה ותערוכות בע"מ

טל: 08-672-33-77  
פקס: 08-672-33-55  
E-mail: abelec8@gmail.com

בניין מועצה ומרכז מבקרים רמת חובב

מס' הקדוח: 2094/0054

מס' הקדוח: 2094-0054

מס' הקדוח: 2094/0054

מס' הקדוח: 2094/0054

מס' הקדוח:	מס' הקדוח:	מס' הקדוח:	מס' הקדוח:
2094-0054	2094-0054	2094/0054	2094/0054
מס' הקדוח:	מס' הקדוח:	מס' הקדוח:	מס' הקדוח:
2094-0054	2094-0054	2094/0054	2094/0054
מס' הקדוח:	מס' הקדוח:	מס' הקדוח:	מס' הקדוח:
2094-0054	2094-0054	2094/0054	2094/0054
מס' הקדוח:	מס' הקדוח:	מס' הקדוח:	מס' הקדוח:
2094-0054	2094-0054	2094/0054	2094/0054
מס' הקדוח:	מס' הקדוח:	מס' הקדוח:	מס' הקדוח:
2094-0054	2094-0054	2094/0054	2094/0054



מס' הקדוח: 2094/0054

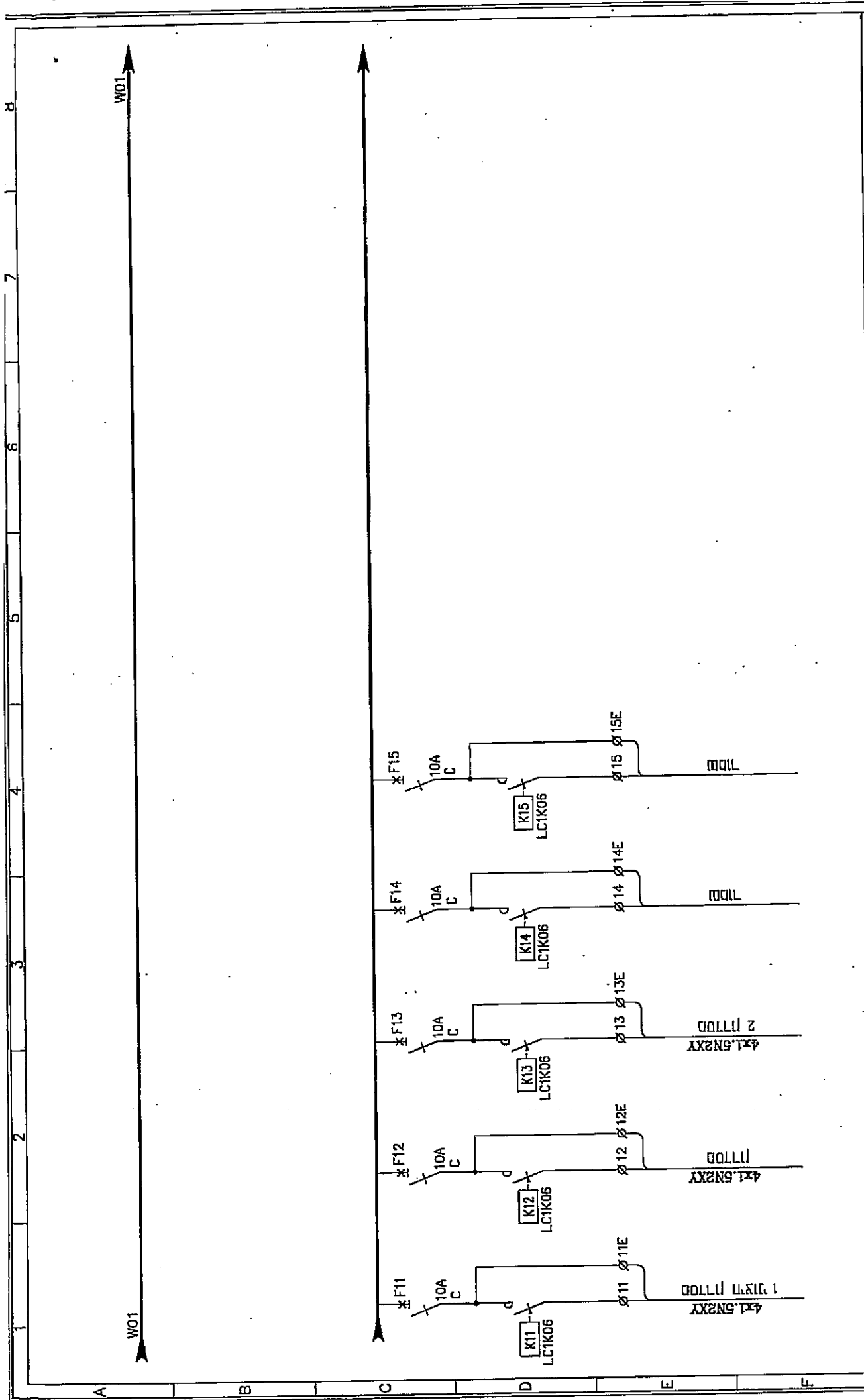

	<b>שטרן את ביטרון</b> חשמל ומערכות בע"מ טל: 08-672-33-55 פקס: 08-672-33-77 E-mail: sbele8@gmail.com	<b>א. ליטמן בע"מ</b> מודלי:	<b>שם הפרויקט:</b> בניין מועצה ומרכז מבקרים רמת חובב <b>שם היחיד:</b> לוח חשמל ראשי מס' 1
	תאריך עבודה: 16.11.15 תאריך תחילת עבודה: 24.11.16 תאריך סיום עבודה: 09.02.17 תאריך גיבוש: 13.02.17 תאריך גיבוש ציוד: 18.04.17 תאריך גיבוש ציוד: 10.05.17 תאריך: 22.05.17	קוד ב"ק: 2094-0054 שטרט: שידר ביטרון	מס' היחיד: 2094/0054

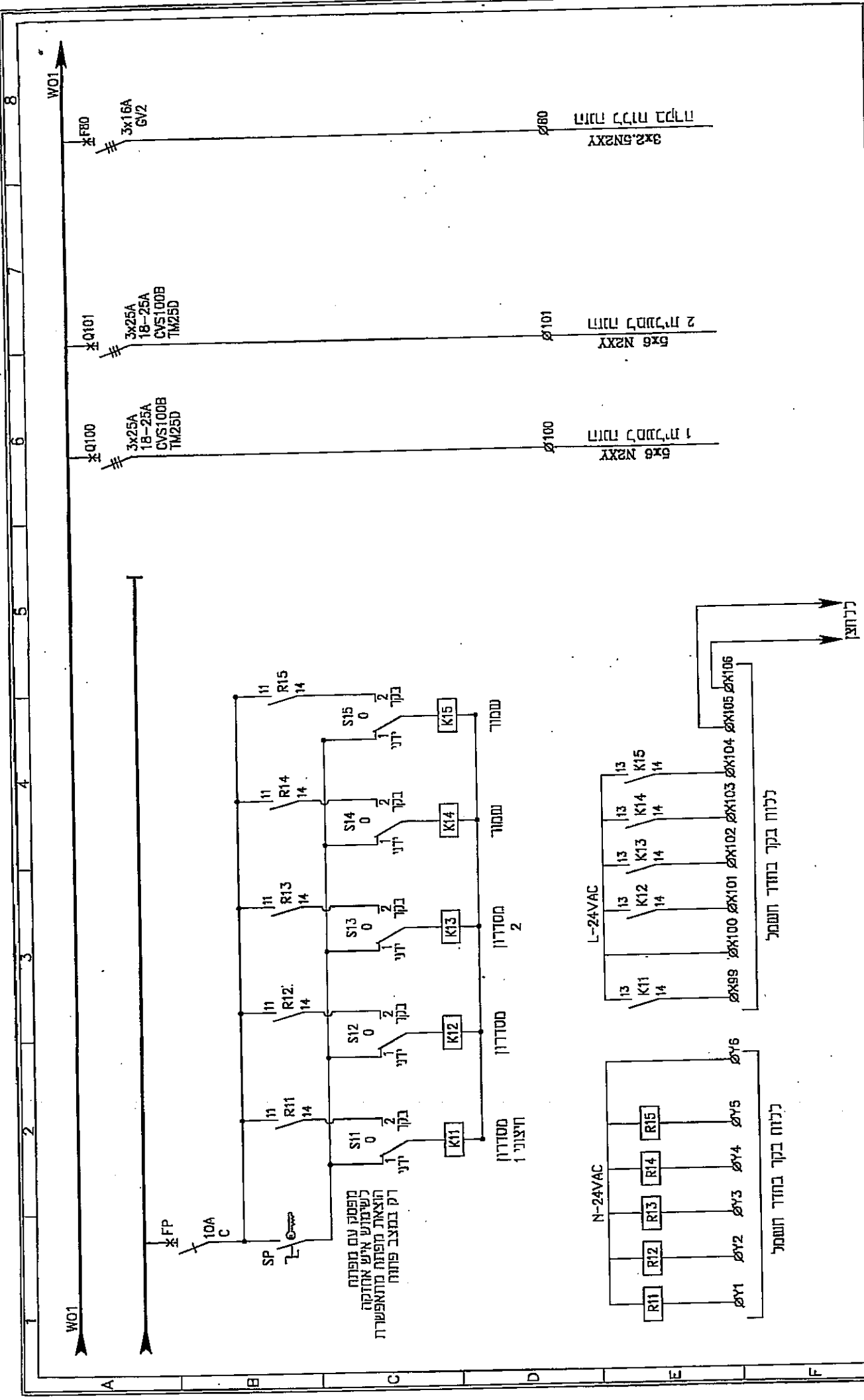

	שם הפרויקט:	בניין מועצה ומרכז מבקרים רמת חובב
	שם המזה:	לוח חשמל ראשי מפי 1
מחזור:	דף:	מאסר: פנחס ביטון
		קובץ: 2094-0054
		שרטוט: שירן ביטון
	מס' הלווא:	2094/0054
	מחזור:	23
	מחזור:	30
	שם הפרויקט:	בניין מועצה ומרכז מבקרים רמת חובב
	שם המזה:	לוח חשמל ראשי מפי 1
	מחזור:	דף:
		מאסר: פנחס ביטון
		קובץ: 2094-0054
		שרטוט: שירן ביטון
	מס' הלווא:	2094/0054
	מחזור:	23
	מחזור:	30
	שם הפרויקט:	בניין מועצה ומרכז מבקרים רמת חובב
	שם המזה:	לוח חשמל ראשי מפי 1
	מחזור:	דף:
		מאסר: פנחס ביטון
		קובץ: 2094-0054
		שרטוט: שירן ביטון
	מס' הלווא:	2094/0054
	מחזור:	23
	מחזור:	30

**שפרן את ביטון**  
 חשמל ומערכות בע"מ  
 פקס: 08-672-33-77  
 טל: 08-672-33-55  
 E-mail: sbelec@gmail.com

חתימה	תאריך עריכת	שם	עמדה
	16.11.15	לשונר	עמדה
	24.11.16	לשונר	עמדה
	09.02.17	לשונר	עמדה
	13.02.17	לשונר	עמדה
	18.04.17	לשונר	עמדה
	10.05.17	לשונר	עמדה

8 7 6 5 4 3 2 1

WD1 WC WC 250A

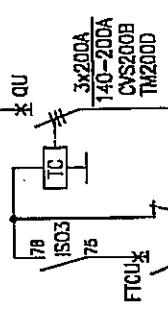

יצירה ישירה

שדה קבלים בתא נפורד

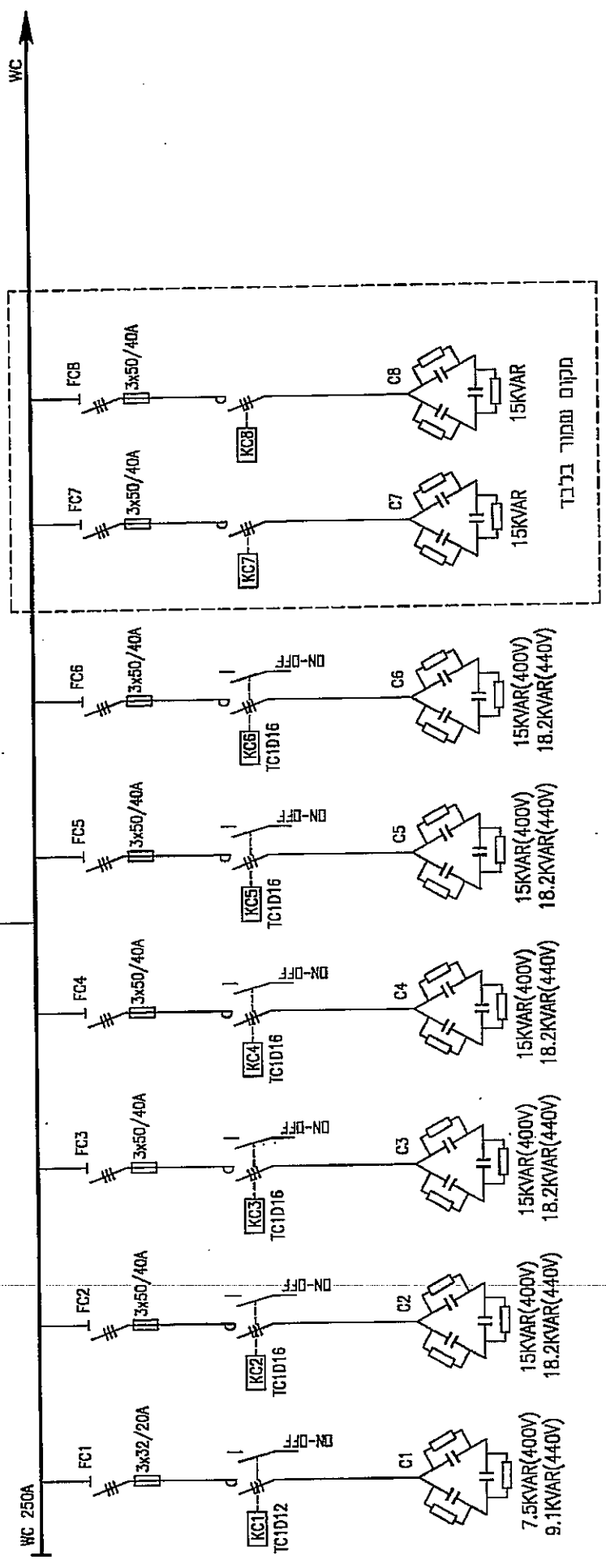

מקום שמור בלבד

	מחיר	2094/0054	שדה קבלים בתא נפורד
	מחיר	2094/0054	שדה קבלים בתא נפורד
<b>שטורן את ביטורן</b> חשמל ומערכות בע"מ טל: 08-672-33-77 פקס: 08-672-33-55 E-mail: sbelec9@gmail.com	<b>א. ליטמן בע"מ</b> מחיר: 2094/0054	<b>לוח חשמל ראשי מס' 1</b> פנחס ביטורן קובץ: 2094-0054	שם הפרויקט: בניין מועצה ומרכז מבקרים רמת חובב שם הלוח: לוח חשמל ראשי מס' 1 מועד: ד"ר מאשר: פנחס ביטורן מתכנן: יעקב טיליט 24 30

חתימה	תאריך	עמדה	שם	מטרה
	16.11.15		לראות	התאמת עבודה
	24.11.16		לראות חוזר	לראות
	09.02.17		לראות חוזר	לראות חוזר
	13.02.17		לראות	לראות
	18.04.17		עבודה לראות	עבודה לראות
	10.05.17		עבודה לראות	עבודה לראות
	22.05.17		עבודה	עבודה

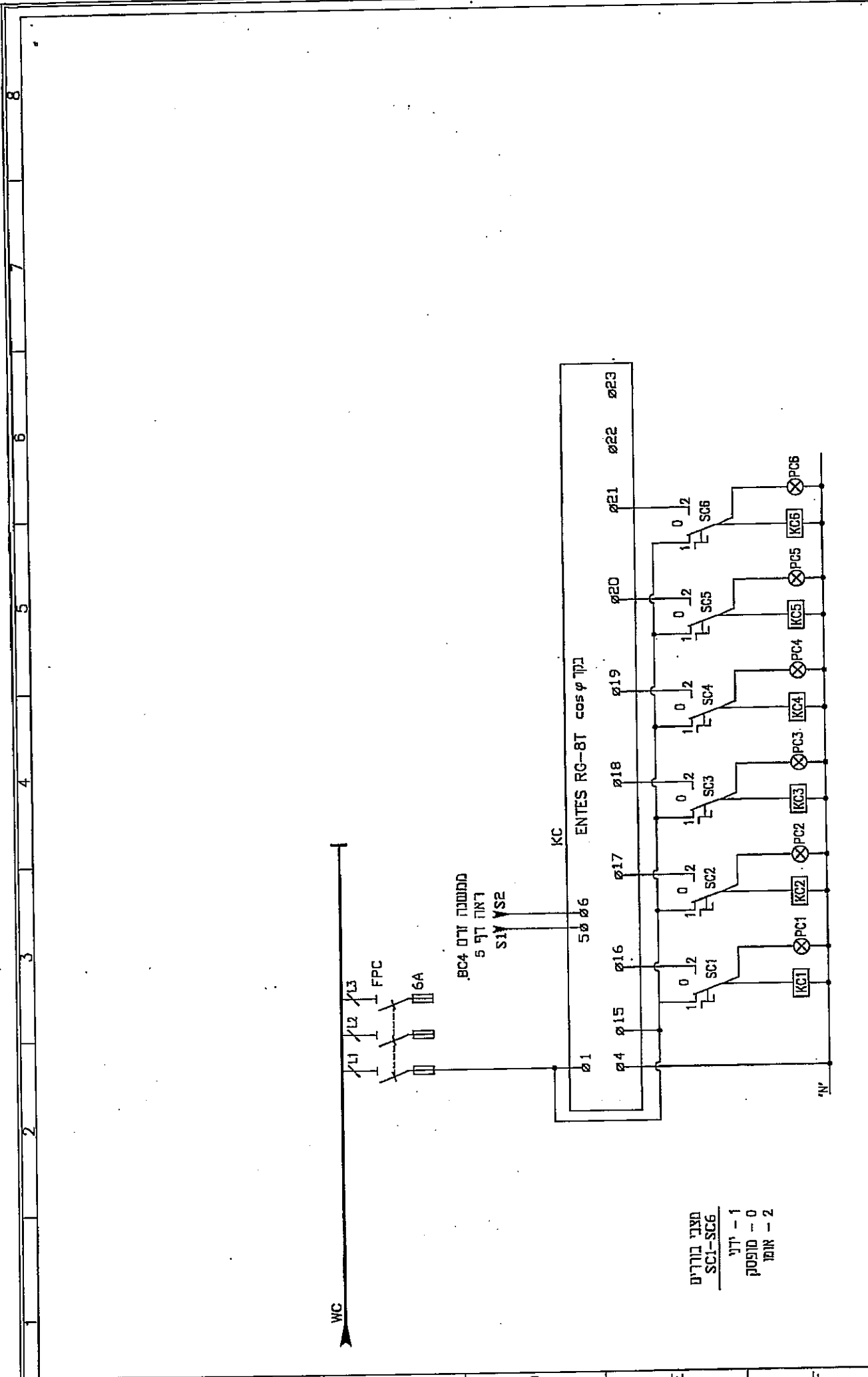

מצבי בורקים  
SC1-SC6  
ידני - 1  
סופסק - 0  
אומני - 2



מפני והתקנים והתקנים

תחשיבה	עיסבו	תאריך עיסבו
ימקבו	לאימקבו	16.11.15
ימקבו	לאימקבו חומו	24.11.16
ימקבו	לאימקבו חומו	09.02.17
צרימקבו	צרימקבו	13.02.17
צרימקבו	עורבו צרימקבו	18.04.17
צרימקבו	עורבו צרימקבו	10.05.17

**שטרן את ביטורן**  
 חשמל ומערכות בע"מ  
 טל: 08-672-33-77 פקס: 08-672-33-55  
 E-mail: sbtelc8@gmail.com

**א. ליטמן בע"מ**  
 מומיני  
 מס' הלווה: 2094/0054

**בניין מועצה ומרכז מבקרים רמת חובב**  
 לוח חשמל ראשי מס' 1  
 קובץ: 2094-0054  
 שרטוט: עירן ביטורן  
 שרטוט: עירן ביטורן  
 תאריך: 25  
 מס' הלווה: 25  
 מס' הפרויקט: 30

8  
7  
6  
5  
4  
3  
2  
A B C D E F



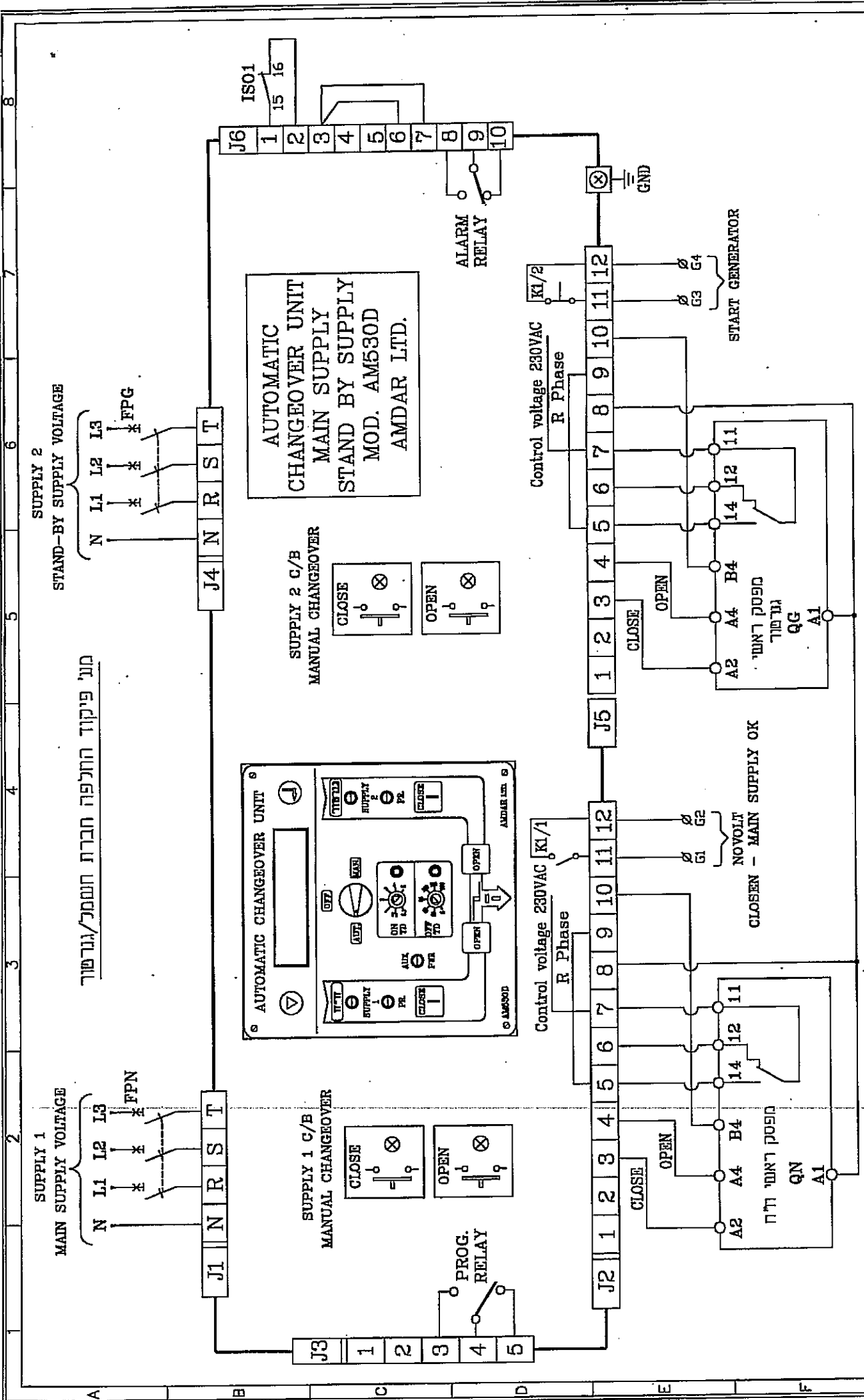

מע פיקוד החלפה חברה חשמל/גנרופור

	תאריך עריכת: 16.11.15 לראשון: 24.11.17 לראשון חוזר: 09.02.17 לביצוע: 13.02.17 עומד לביצוע: 18.04.17 עומד לביצוע צריכה: 22.05.17	שם הפרויקט: בניין מועצה ומרכז מבקרים רמת חובב שם הגוף: לוח חשמל ראשי מס' 1	חומר: א. ליטמן בע"מ מס' הלוואה: 2094/0054	שם האשר: פנחס ביטון זרובק: 2094-0054 שרעט: שרון ביטון	מתוך: 26 מתוכו: יעקב טיליס
	שם החברה: שרון ביטון	שם הפרויקט: בניין מועצה ומרכז מבקרים רמת חובב	שם הגוף: לוח חשמל ראשי מס' 1	חומר: א. ליטמן בע"מ	שם האשר: פנחס ביטון

שטרן את ביטון  
 חשמל ומכונות בע"מ  
 טל: 08-672-33-55  
 פקס: 08-672-33-77  
 E-mail: sbelec9@gmail.com

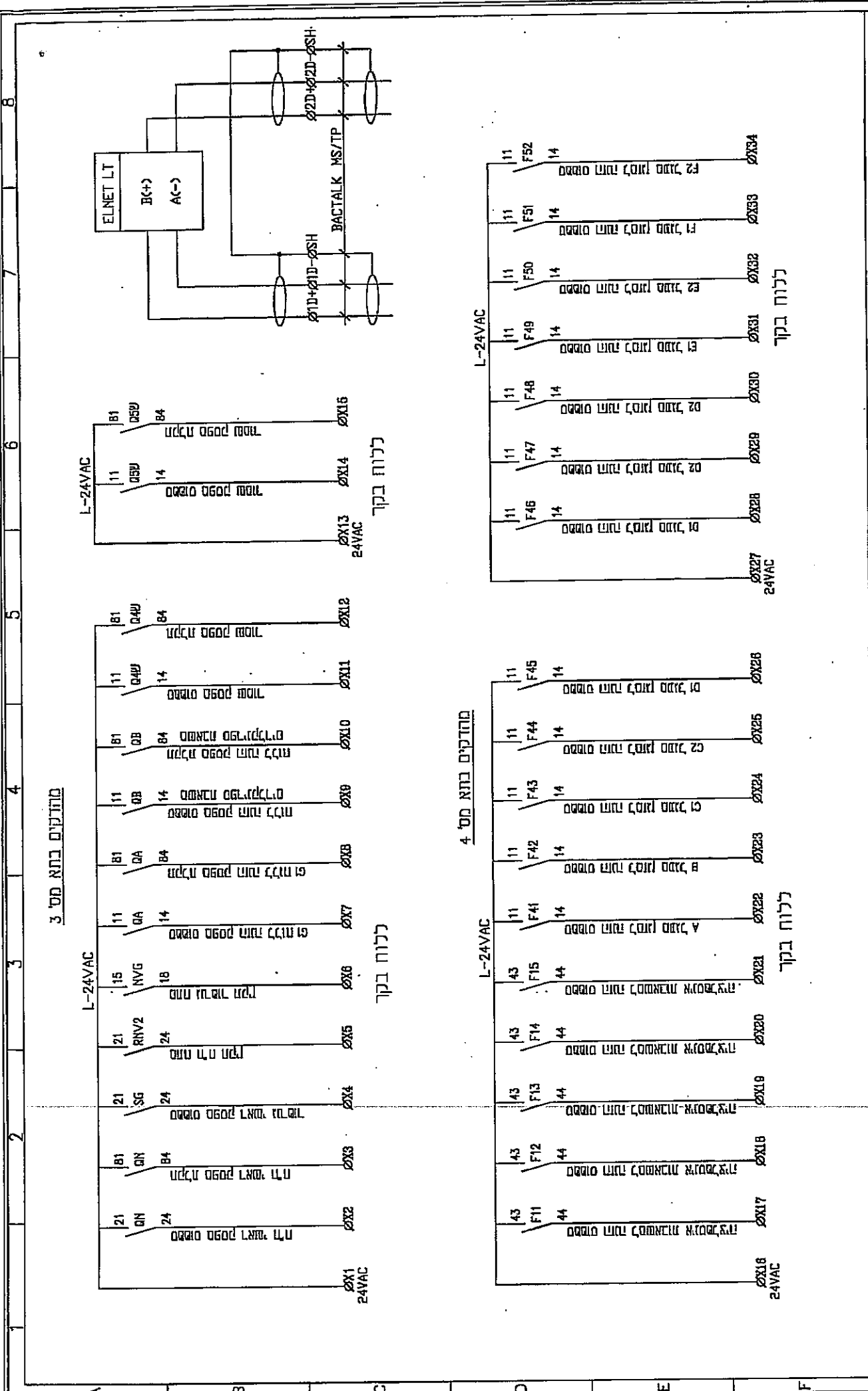

	תאריך עיבוד	16.11.15
	תאריך קבלה	24.11.16
תאריך יעקב	לא ידוע	
תאריך יעקב	09.02.17	
תאריך יעקב	13.02.17	
תאריך יעקב	18.04.17	
תאריך יעקב	10.05.17	
תאריך יעקב	22.05.17	
<p><b>שטרן את ביטרון</b>          דושמל ומערכות בע"מ          טל: 08-672-33-55 פקס: 08-672-33-77          E-mail: sbelec@gmail.com</p>		
<p><b>א. ליטמן בע"מ</b>          מס' הקוח: 2094/0054          שורת: שירן ביטרון</p>		
<p><b>לוח חשמל ראשי מס' 1</b>          מאושר: פנחס ביטרון          זרביק: 2094-0054</p>		
<p>שם הפרויקט: בניין מונעה ומרכז מבקרים רמת חובב          שם הלוח: לוח חשמל ראשי מס' 1          מודול: זרביק          מתכנן: יעקב טיליס          שורת: שירן ביטרון</p>		

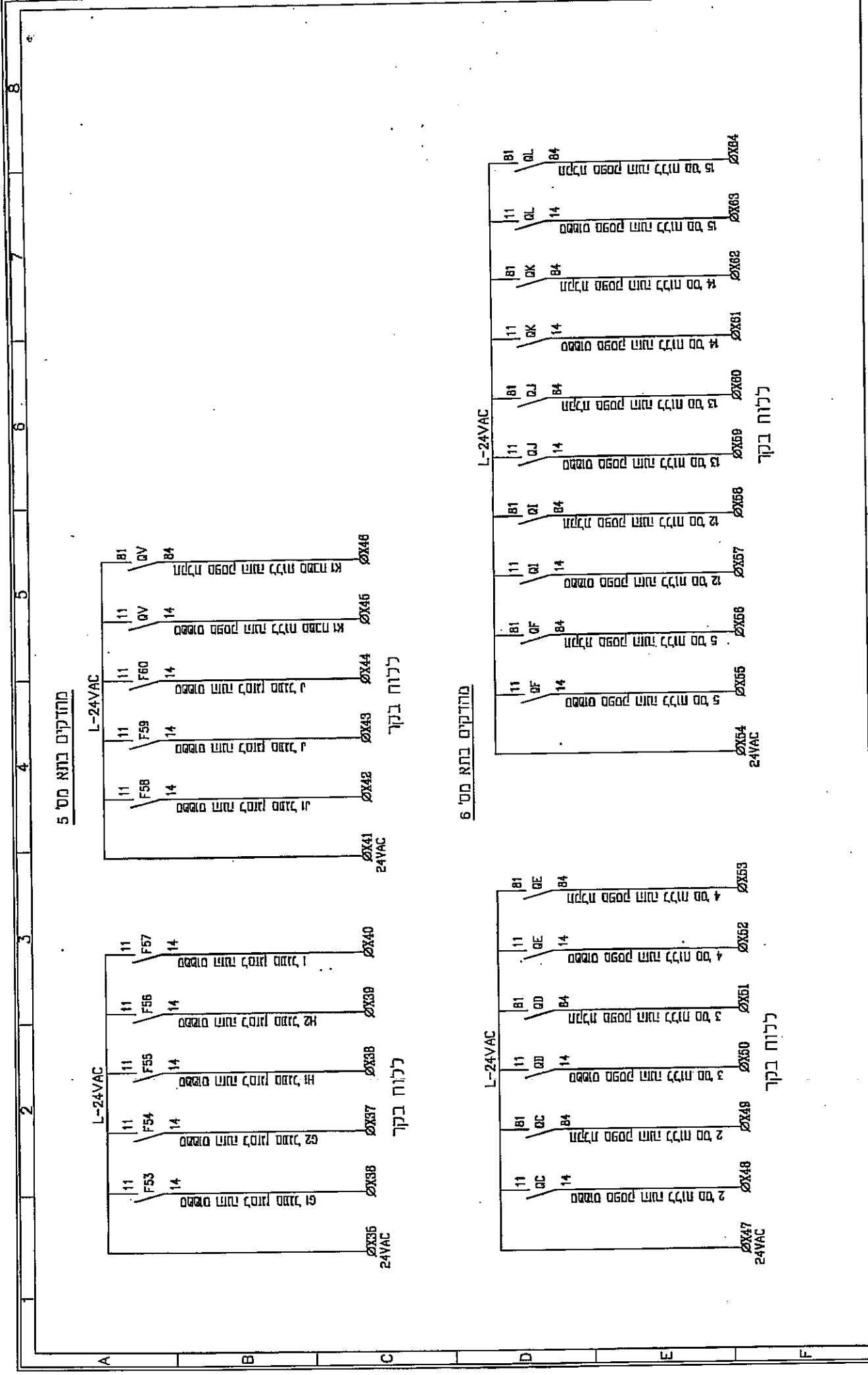

תאריך עיבוד	עובד	חתימה
16.11.15	לארימור	
24.11.16	לארימור חזרה	
09.02.17	לארימור חזרה	
13.02.17	ליבוב	
18.04.17	עובדו לביצוע	
10.05.17	עובדו לביצוע	

**שרטון את ביטרון**  
 חשמל ומערכות בע"מ  
 טל: 08-672-33-55 פקס: 08-672-33-77  
 E-mail: sbelec9@gmail.com

**א. ליטמן בע"מ**  
 מטה רחל'ה:  
 2094/0054

**לוח חשמל ראשי מס' 1**  
 מונעה ומרכז מבקרים רמת חובב  
 שם הפרויקט:  
 שם הלוח:  
 מותאם ל: מאשר: פנחס ביטון  
 מותאם ל: ד"ר: קורבץ: 2094-0054  
 מתכנן: יעקב טייליס  
 שרטט: שירן ביטון



בניין מועצה ומרכז מבקרים רמת חובב  
לוח חמשל ראשי מס' 1

מק"ט	כמות	כושר ניתוק	יצרן / ספק	דגם	תאור	שם בתוכנית	מס' מ"ס
	1		Schneider Electric	2100X(3356+2306+706)x450	מבנה דגם PRISMA P	מבנה	1
33280	1	50KA	Schneider Electric	NS800N 3X800A	מפסק ראשי ח"ח	QN	2
33504	1		Schneider Electric	NS630B-1600			
29450	3		Schneider Electric	מגע עזר מראה מצב המנועים			
33640	1		Schneider Electric	מחבר מהיר כולל כיסוי 4X240 מ"מ 3P	מפסק ראשי גרנטור	SG	3
33596	1		Schneider Electric	כיסוי תאי כיבוי לשינוי כוון פליטה הגזים 3P			
33442	1		Schneider Electric	בסיס מנותק הספק ממונע 3X800A	מפסק הזנה	QA	5
29450	2		Schneider Electric	מגע עזר מראה מצב המנועים			
33640	1		Schneider Electric	מחבר מהיר כולל כיסוי 4X240 מ"מ 3P			
33596	1		Schneider Electric	כיסוי תאי כיבוי לשינוי כוון פליטה הגזים 3P			
33911	1		Schneider Electric	קיט לחיגור מבני כבלים לשני מפסקים עם מנוע בלבד			
LV432676	1	36KA	Schneider Electric	NSX400F Micrologic 2.3 400 3P			
LV432641	1		Schneider Electric	מנוע MT400-600 230VAC			
29450	2		Schneider Electric	מגע עזר NSX/CVS100-630			
LV432479	1		Schneider Electric	מחבר מהיר 35-300 מ"מ 3P ל-NSX400-630			
LV431390	4	25KA	Schneider Electric	מפסק בסיס NSX250B 3P/TM200D			
LV431470	4		Schneider Electric	יחידת הגנה אלקטרונית 2.2 250A 3P	מפסק הזנה	QC,QF-QH	6
LV429387	4		Schneider Electric	סליל הפסקה NSX/CVS100-630 230VAC			
29450	8		Schneider Electric	מגע עזר NSX/CVS100-630	מפסק הזנה	QU	7
LV429259	4		Schneider Electric	מחברים מהירים 120-185 מ"מ 3P			
LV525302	1	25KA	Schneider Electric	CVS250B 3P/TM200D	מפסק ראשי שדה	Q01-Q04	8
LV429387	1		Schneider Electric	סליל הפסקה NSX/CVS100-630 230VAC			
LV429242	1		Schneider Electric	מחברים מהירים 1.5-95 מ"מ 3P	מפסק הזנה	Q1ש,Q2ש	9
LV431111	4	25KA	Schneider Electric	NSX250B 3P/TM200D			
LV431541	4		Schneider Electric	מנוע MT250 230VAC	מפסק הזנה	QV	10
LV429242	4		Schneider Electric	מחברים מהירים 1.5-95 מ"מ 3P			
LV516303	2	25KA	Schneider Electric	CVS160B 3P/TM160D	מפסק הזנה	QV	10
LV429387	2		Schneider Electric	סליל הפסקה NSX/CVS100-630 230VAC			
LV429242	2		Schneider Electric	מחברים מהירים 1.5-95 מ"מ 3P	מפסק הזנה	QV	10
LV430311	1	25KA	Schneider Electric	NSX160B 3P/TM125D			
LV429434	1		Schneider Electric	מנוע MT100/160 230VAC	מפסק הזנה	QV	10
29450	2		Schneider Electric	מגע עזר NSX/CVS100-630			
LV429242	1		Schneider Electric	מחברים מהירים 1.5-95 מ"מ 3P	מפסק הזנה	QB	11
LV429014	1	25KA	Schneider Electric	מפסק בסיס NSX100B 3P			
LV429120	1		Schneider Electric	יחידת הגנה מגנטי בלבד MA100 3P	מפסק הזנה	QB	11
29450	2		Schneider Electric	מגע עזר NSX/CVS100-630			
LV429242	1		Schneider Electric	מחברים מהירים 1.5-95 מ"מ 3P			

בניין מועצה ומרכז מבקרים רמת חובב  
לוח חמשל ראשי מס' 1

מק"ט	כמות	קושר ניתוק	ספק / יצרן	דגם	תאור	שם בתוכנית	מס'
LV510307	4	25KA	Schneider Electric	CVS100B 3P/TM100D	מפסק הזנה	QF,Q3ש-Q5ש	12
LV429387	4		Schneider Electric	NSX/CVS100-630 230VAC	מפסק הזנה	QD,QE,QJ,QT	13
29450	8		Schneider Electric	NSX/CVS100-630 3P			
LV429242	4		Schneider Electric	מחברים מהירים מ"מ 1.5-95	מפסק הזנה	QI,QK,QL,QM,QZ	14
LV510306	4	25KA	Schneider Electric	CVS100B 3P/TM80D			
LV429387	4		Schneider Electric	NSX/CVS100-630 230VAC	מפסק ראשי שדה	QQ	15
29450	8		Schneider Electric	NSX/CVS100-630 3P			
LV429242	4		Schneider Electric	מחברים מהירים מ"מ 1.5-95	מפסק הזנה	QN	16
LV510305	5	25KA	Schneider Electric	CVS100B 3P/TM63D			
LV429387	5		Schneider Electric	NSX/CVS100-630 230VAC	מפסק הזנה	Q100,Q101	18
29450	10		Schneider Electric	NSX/CVS100-630 3P			
LV429242	5		Schneider Electric	מחברים מהירים מ"מ 1.5-95	הגנה לפיקוד	FPN,FPG,FPQ0,FP,FP1-FP4, FPA,FPV,FPTC1-FPTC3	19
LV510303	1	25KA	Schneider Electric	CVS100B 3P/TM40D			
LV429387	1		Schneider Electric	NSX/CVS100-630 230VAC	מאמ"ת הזנה	F80	20
29450	2		Schneider Electric	NSX/CVS100-630 3P			
LV429242	1		Schneider Electric	מחברים מהירים מ"מ 1.5-95	מאמ"ת הזנה	F11-F15	21
LV510301	1	25KA	Schneider Electric	CVS100B 3P/TM25D			
LV429387	1		Schneider Electric	NSX/CVS100-630 230VAC	מאמ"ת הזנה	F42,F47,F51,F52,F58	22
29450	2		Schneider Electric	NSX/CVS100-630 3P			
LV429242	1		Schneider Electric	מחברים מהירים מ"מ 1.5-95	מאמ"ת הזנה	F44,F48,F49,F53,F59,F60	23
LV510301	2	25KA	Schneider Electric	CVS100B 3P/TM25D			
LV429242	4		Schneider Electric	NSX/CVS100-630 230VAC	מאמ"ת הזנה	F43,F45,F46,F50,F54-F56	24
GV2ME07	13	100KA	Schneider Electric	מחברים מהירים מ"מ 1.5-95			
GV2ME20	1	15KA	Schneider Electric	GV2 3x2.5A	מאמ"ת הזנה	F80	20
GV2ME21	5	15KA	Schneider Electric	GV2ME 3x18A			
GVAN11	5		Schneider Electric	GV2ME 3x23A	מאמ"ת הזנה	F42,F47,F51,F52,F58	22
A9F84350	5	10KA	Schneider Electric	מגע עזר ל-1NO+1NC בצד שמאל			
A9A26924	5		Schneider Electric	ic60H 3C50	מאמ"ת הזנה	F44,F48,F49,F53,F59,F60	23
A9F84340	6	10KA	Schneider Electric	ic60 ל-IC60-ל-3C40			
A9A26924	6		Schneider Electric	מגע עזר מחליף ל-IC60-ל-3C40	מאמ"ת הזנה	F43,F45,F46,F50,F54-F56	24
A9F84332	7	10KA	Schneider Electric	ic60 ל-IC60-ל-3C32			
A9A26924	7		Schneider Electric	מגע עזר מחליף ל-IC60-ל-3C32			

בניין מועצה ומרכז מבקרים רמת חובב  
לוח חמשל ראשי מס' 1

מק"ט	כמות	קוטר ניתוק	יצרן / ספק	דגם	תאור	שם בתוכנית	מס'
A9F84325	2	10KA	Schneider Electric	IC60H 3C25	מאמ"ת הזנה	F41,F57	25
A9A26924	2		Schneider Electric	IC60 ל מחליף ל-IC60	מאמ"ת הזנה	F61	26
A9F84340	1	10KA	Schneider Electric	IC60H 3C40	מאמ"ת הזנה	F64-F67	27
A9F84332	4	10KA	Schneider Electric	IC60H 3C32	מאמ"ת הזנה	F051,F052	28
A9F84325	2	10KA	Schneider Electric	IC60H 3C25	מאמ"ת ראשי שדה	F62,F63	29
A9F84316	2	10KA	Schneider Electric	IC60H 3C16	מאמ"ת הזנה	F80	30
A9F84116	9	10KA	Schneider Electric	IC60H 1C16	מאמ"ת הזנה	F71-F79	31
A9A26970-1	1		Schneider Electric	מתאם לנעילת מא"ל IC60	מאמ"ת הזנה	F1-F15,FP	32
A9F84116	9	10KA	Schneider Electric	IC60H 1C16	מאמ"ת הזנה	FTCC-FTCT,FTCU,FTCZ	33
A9F84110	12	10KA	Schneider Electric	IC60H 1C10	הגנה לפיקוד	FTC1ש-FT5ש	34
A9F84110	22	10KA	Schneider Electric	IC60H 1C10		FB051,FB052	35
A9A26924	22		Schneider Electric	מגע עזר מחליף ל-IC60	ממסר פחת	NVN,NVG	36
A9R21440	2	10KA	Schneider Electric	4x40A 30mA TYPE A	ממסר חוסר פאזה	RNV1,RNV2	37
RM17TA00	2		Schneider Electric	ממסר בקורות מתח תלות פנאי 208-480VAC 1CO	ממסר פיקוד	R11-R15	38
RXM4AB2P7	2		Schneider Electric	ממסר 4P 230VAC	ממסר פיקוד	K11-K15	39
RXM4AB2B7	5		Schneider Electric	4P 24VAC	מגע	BCT-BC4	40
LC1K0610P7	5		Schneider Electric	LC1K06 3NO 230V	משני זרם	FPC	41
METSECT5DD100	4		Schneider Electric	משני זרם 1000/5A	מנתק נתיכים	FC1	42
106502	1		DF ELECTRIC	3P 10X38 32A	מנתק נתיכים	FC2-FC6	43
106404	3		DF ELECTRIC	10x38 6A	מנתק נתיכים	FFA	44
106502	1		DF ELECTRIC	3P 10X38 32A	מנתק נתיכים	FA	45
106409	3		DF ELECTRIC	10x38 20A	מנתק נתיכים	AM	46
106522	5		DF ELECTRIC	3P 14X51 50A	מנתק נתיכים	PG	47
106431	15		DF ELECTRIC	14X51 40A	מנתק נתיכים	KC	48
106532	1		DF ELECTRIC	3P 22X58 100A	מנתק נתיכים	C1	49
106454	3		DF ELECTRIC	22x58 100A	מנתק נתיכים	C2-C6	50
9991533	1	100KA	PHOENIX	FLT 25-400 4P	מגע לקבל ער 12.5KVAR	KC1	51
AM530D	1		AMDAR	AM530D חתמת הזנת בקור	מגע לקבל 16KVAR	KC2-KC6	52
	1		ישומי בקרה	ELNET LT	ממשק התראות	ISO1,ISO4	53
	1		ENTES	בקר 8 דרגות RG-T/8	ממשק התראות	ISO2,ISO3	54
	1		DUCATI	קבל גילוי V(440)KVAR 7.5(9.1)	בורר פיקוד	S01-S04,SC1-SC6	55
	5		DUCATI	קבל גילוי V(440)KVAR 15(18.2)			
D12K11	1		C&S Electric	TC1D12K11 230V			
D16K11	5		C&S Electric	TC1D16K11 230V			
ISO-556-B	1		מגע בקרה	ממשק להתראת אחת			
ISO-556-B-4	2		מגע בקרה	ממשק 4 התראות			
ISO-556-B-8	2		מגע בקרה	ממשק 8 התראות			
PBMM210	10		SALZER	1NO+1NO קוטר 22 מ"מ כולל 1NO			

בניין מועצה ומרכז מבקרים רמת חובב  
לוח חמשל ראשי מס' 1

מק"ט	כמות	כנשר ניתוק	יצרן / ספק	דגם	תאור	שם בתוכנית	מס'
PBAG310	1		SALZER	לוחץ רגעי ירוק כולל 3NO	לוחץ	SP	56
PBK110	1		SALZER	מפסק עם מפתח 0-1 NO	מפסק פיקוד	SP	57
PBMM210	4		SALZER	בורר 1-0-2 קוטר 22 מ"מ כולל 1NO+1NO	בורר פיקוד	S11-S15	58
	9		SALZER	מנורת סימון ירוקה LED	מנורות סימון	P1-P3,PC1-PC6	57